

Brother Cs 8060



1 ELŐKÉSZÜLET

• Kezdés előtt olvassa el

2 VARRÁS ALAPOK

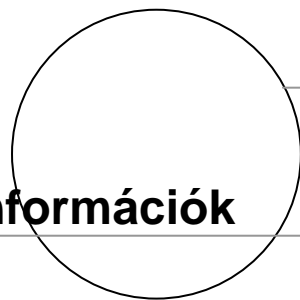

3 ÖLTÉSEK

• További információk

4 FÜGGELÉK

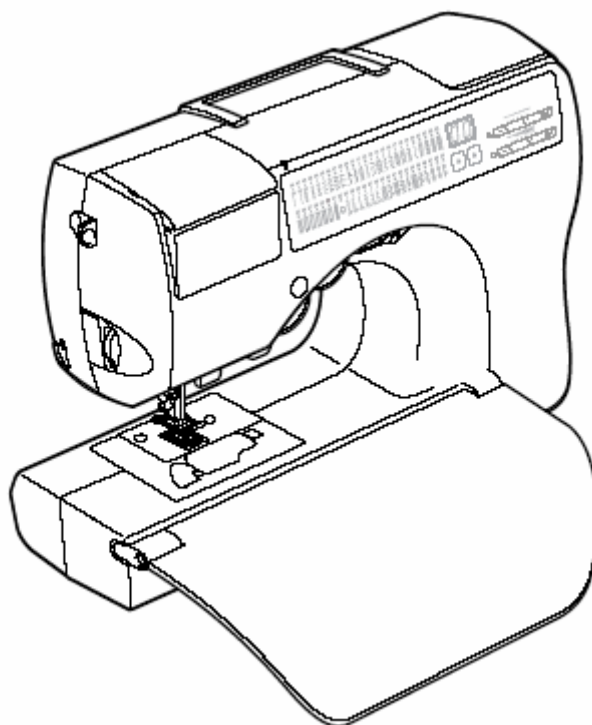

Számítógépesített varrógép

**FELHASZNÁLÓI
KÉZIKÖNYV**

Mellékelt tartozékok

A doboz kinyitása után ellenőrizze, hogy benne vannak-e a következő tartozékok. Ha bármelyik hiányzik vagy sérült, értesítse erről Brother kereskedőjét.

Tartozékok

A következő tartozékoknak kell a dobozban lenniük.

Megjegyzés

(csak USA)

- Lábpedál N5V típus. Ez a lábpedál csak ezzel az NX-200 típusú géppel használható.
- A nyomótalp tartójának csavarja megvásárolható Brother kereskedőjénél (árucikk-kód: XA4813-051).
- A rendszerező tartozék tálca megvásárolható Brother kereskedőjénél (árucikk kód: XC4489-051).

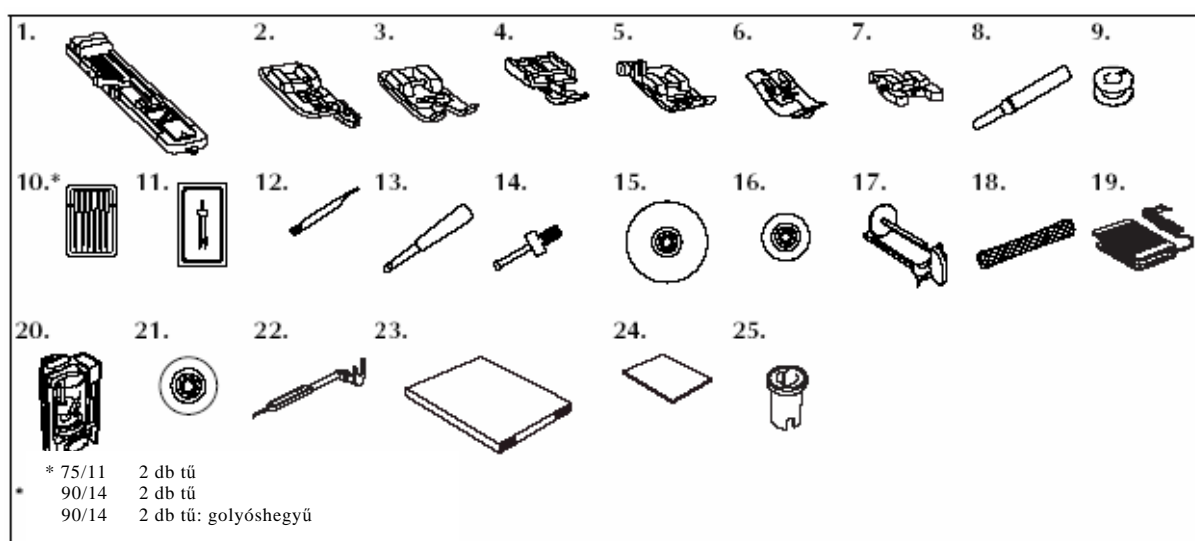

Szám	Tartozék neve	Árucikk kód		Szám	Tartozék neve	Árucikk kód	
		USA	Egyéb			USA	Egyéb
1	Gomblyukvarró talp „A”	XC2691-051		14	Csavarhúzó	XC4237-021	
2	Szegőtalp „G”	XC3098-051		15	Cérnatartó (nagy)	130012-054	
3	Monogramozó talp „N”	X53840-351		16	Cérnatartó (kicsi)	130013-154	
4	Zipzár talp „I”	X59370-051		17	Pótcérna tartó (vízszintes)	XC3834-021	
5	Cikkcakk talp „J” (a gépen)	XC3021-051		18	Cérnatartó háló	XA5523-050	
6	Vaköltés talp „R”	X54051-051		19	Lábpedál	XC1154-021	
7	Gombvarró talp „M”	X59375-151		20	Cérnakazetta (a gépen)	XC3664-021	
8	Tisztítócsés	X54243-001		21	Cérnatartó (narancssárga) (a gépen)	XC3673-021	
9	Bobbin (4db)	SA-156	23	22	Cérnacserélő szerszám	XC4551-021	
10	Tűkészlet	X58358-051		23	Használati útmutató	XC5247-021	
11	Dupla tű	X59296-051		24	Gyors infótár	XC5256-021	
12	Tisztítóecset	X59476-051		25	Speciális cérnatartó	XA5752-021	
13	Befűző	135793-051					

A varrógép részei és azok funkciói ábrázat

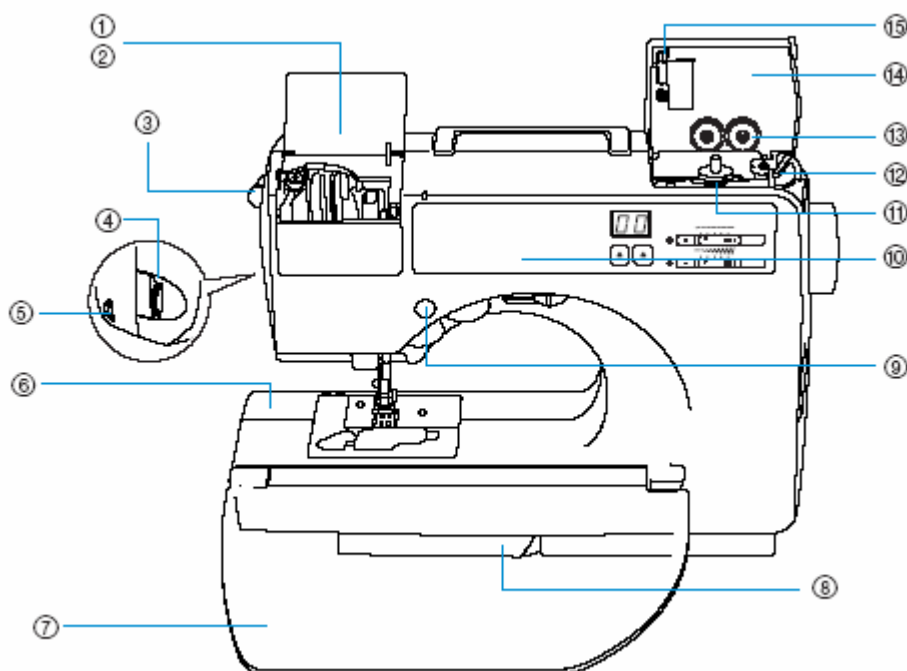

Ebben a fejezetben a varrógép különböző részeinek nevei és azok funkciói találhatóak. A varrógép használata előtt olvassa el figyelmesen ezeket a leírásokat, hogy jól megtanulja a varrógép részeinek neveit.

Előnézet

1 Cérnakazetta-rekesz fedél

2 Cérnakazetta rekesz

Helyezze a cérnakazettát ebbe a rekeszbe.

3 Cérnakazetta kidobó kar

Nyomja meg ezt a kart a már behelyezett cérnakazetta kivételéhez.

4 Cérnafeszesség tárcsa

5 Szálvágó

Levágáshoz vezesse át a cérnát a szálvágón.

6 Kar

7 Asztalszélesség növelő lap

Használja ezt a lapot a asztal szélesítésére. Amikor nem használja a varrógépet tárolja azt felhajtott lappal. Vegye le a lapot ha hengeres anyagot varr mint például kezelőt.

8 Csúsztható láb

Húzza ki a csúsztható lábat szabadkaros varrásnál.

9 Műveleti gombok

Használja a műveleti gombokat a varrógép elindításához valamint a tű felemeléséhez vagy leengedéséhez.

10 Kezelőpanel

Válasszon egyet a műveleti panelon megjelenő öltések közül. (E Fedlap)

11 Bobbin orsózó (alsó szál)

Használja a bobbin orsózót az alsó szál orsózásához.

12 Cérnatartó tűske

Helyezze a cérnaorsót a cérnatartó tűskére a bobbinorsó orsózásához.

13 Bobbin orsó tároló rekesz

Tárolja a kifejezetten ehhez a varrógépmoделlhez biztosított bobbinorsókat ebben a rekeszben.

14 Bobbin orsó fedele

Nyissa ki ezt a fedelet a bobbinorsó csévélésekor.

15 Cérnavezető

Vezesse körül a cérnát a cérnavezető körül a felső szál befűzésekor.

Tű és nyomótalp rész

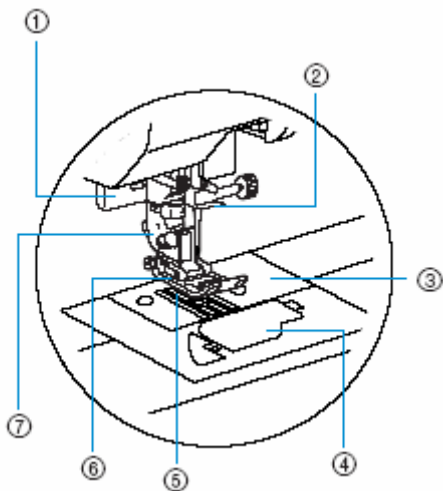

① Gomblyuk kar

Engedje le a gomblyuk kart, amikor gomblyukat varr.

② Cérnavezető horog

Vezesse át a felső szálát a cérnavezető horgon.

③ Tűágy

A tűágyon az egyenes varrást segítő vezetőjelek vannak.

④ Orsóház-fedél/Vetelő

Távolítsa el az orsóház-fedelet és helyezze be a bobbint a vetelőbe.

⑤ Anyagtovábbító

Továbbítja az anyagot a varrás irányába.

⑥ Nyomótalp

A nyomótalp a varrás ideje alatt folyamatosan nyomást gyakorol az anyagra. Használja a megfelelő talpat a kiválasztott öltéstípushoz.

⑦ Nyomótalp tartó

A nyomótalpat a nyomótalp tartóra kell felszerelni.

Jobb oldali/hátulnézet

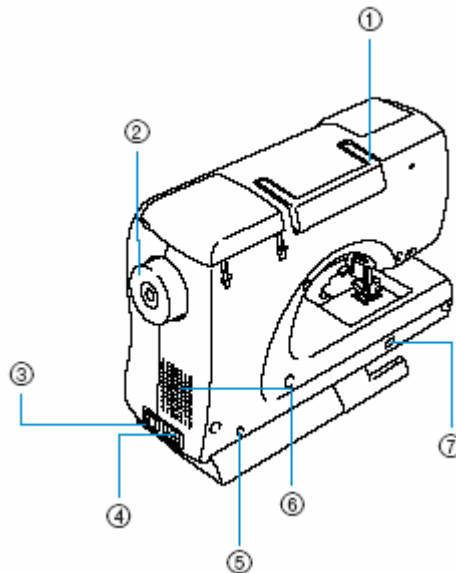

① Fogantyú

Szállításkor a fogantyúnál fogva viheti a varrógépet.

② Kézikerék

Forgassa a kézikereket maga felé, amivel a tűt lefelé és felfelé mozgatja, amivel egy öltést készít.

③ Főkapcsoló

Ezzel a gombbal kapcsolhatja be és ki a varrógépet.

④ Tápfeszültség aljzat

Dugja be a tápkábel végén lévő csatlakozót a tápfeszültség aljzatba.

⑤ Lábpedál aljzat

Dugja be a lábpedál-kábel végén lévő csatlakozót a lábpedál aljzatba.

⑥ Szellőzőnyílás

A szellőzőnyílást lehetővé teszi a motor körüli levegő cseréjét. Használat alatt ne takarja el a szellőzőnyílást.

⑦ Anyagtovábbító pozíció beállító

Ezzel a kapcsolóval lejjebb engedheti az anyagtovábbítót.



Megjegyzés

- A gép használattal kapcsolatban lásd még a B, D vagy E fedlapokat.

Műveleti gombok

A művelet gombok segítségével egyszerűen elvégezhet alapvető varrógép funkciókat.

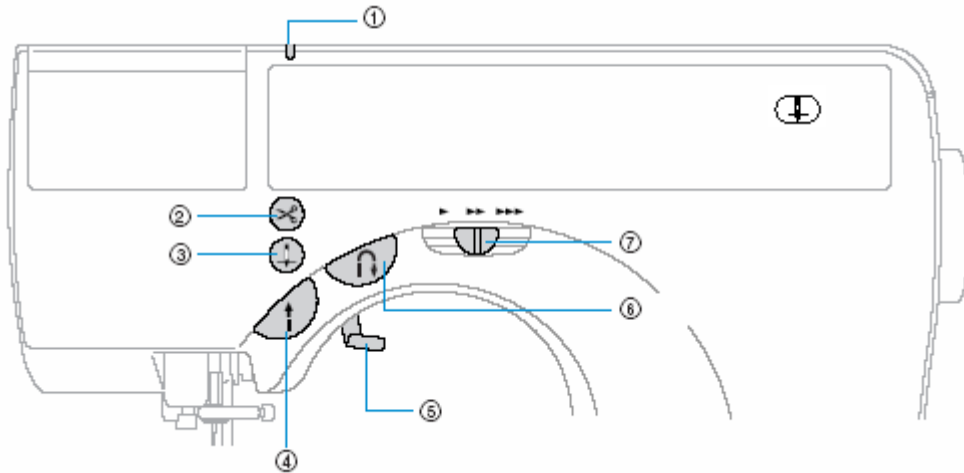

① Cérnakazetta jelző

A jelzőlámpa felvilágít vagy kikapcsol a varrógép állapotának függvényében.

Zöld: A cérnakazetta behelyezhető.

Piros: A cérnakazetta nem helyezhető be.

Ki: A varrógép ki lett kapcsolva vagy a cérnakazetta már be lett helyezve.

② Szálvágás gomb (csak szálvágás gombbal rendelkező modelleknél)

Nyomja meg a szálvágás gombot a varrás leállítását követően mind a felső, mind pedig az alsó cérna elvágása érdekében. Részletekért lásd a Szálvágás fejezetet a 49. oldalon.

③ Tűállítás gomb

Megváltoztatja a tű kiindulási irányát fentről le vagy letről fel. Kétszeri megnyomással a varrógép egy öltést készít.

④ Start/Stop (Ki/Be) gomb

Ezzel a gombbal indíthatja el vagy állíthatja meg a varrást. A gép lassan kezd varrni a varrás elején, amikor a gombot megnyomja. Amikor megállítja a varrást, a tű alsó állásban, az anyagban áll meg. Részletekért lásd A varrás elkezdése c. fejezetet a 45. oldalon.

⑤ Nyomótalp kar

Ezzel a karral mozgathatja le és fel a nyomótalpat.

⑥ Visszirányú varrás/megerősítő öltés gomb

Ezzel a gombbal a varrógép visszafelé vagy egy helyben ölt. Visszafelé öltéshez tartsa nyomva a gombot. Megerősítés funkcionál a varrógép 3-5 öltést varr egy helyben. Részletekért lásd Az öltés megerősítése c. fejezetet a 47. oldalon.

⑦ Sebességszabályozó gomb

Csúsztassa a sebességszabályozó gombot a varrás sebességének a változtatásához.

VIGYÁZAT

- Ne nyomja meg a szálvágó gombot miután egyszer már levágta azt mert a tű eltörhet, a szálak összegubancolódhatnak vagy a varrógép meghibásodhat.

Megjegyzés

- Ne nyomja meg a szálvágó gombot ha nincs anyag a talp alatt vagy a gép még varr különben a gép károsodhat.
- #30 méretnél vastagabb szál, nylon vagy egyéb speciális szál levágásához, használja a gép oldalán lévő szálvágót. Részletekért lásd a Szálvágás fejezetet az 49. oldalon.

Kezelőpanel

A gép elejének jobb oldalán lévő gombok és csúszógombok segítik az öltések beállítását.

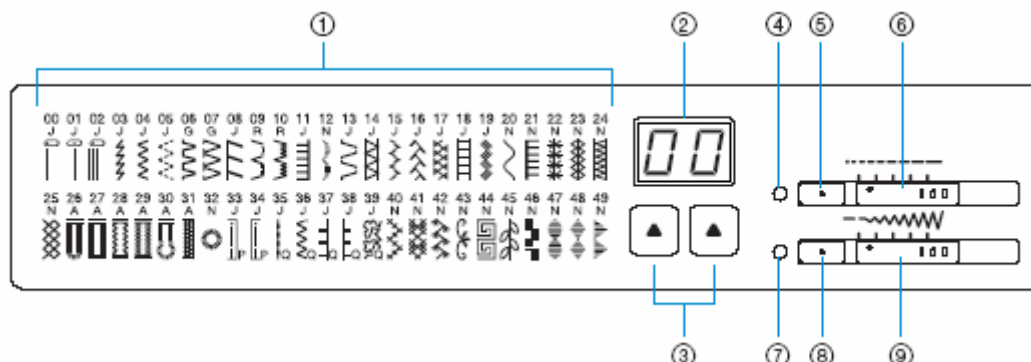

① Öltések

50 öltéstípus választható ki. Válasszon a 00-49 öltésekből. Az öltéshez szükséges nyomótalp jele (A, G, J, N vagy R) jelenik meg az öltés száma alatt.

② Öltésjelző / ③ Öltésválasztó gomb

Nyomja meg az öltésválasztó majd válassza ki a használni kívánt öltéstípust. gombot a varrógép működésével kapcsolatos információkhoz. 50 öltéstípus választható ki. Részletekért lásd még „Az öltés kiválasztása” fejezetet az 58. oldalon.

④ Öltéshosszúság beállítás kijelző / ⑤ Öltéshosszúság beállító gomb / ⑥ Öltéshosszúság beállító csúszógomb

Ezekkel állítható be az öltéshosszúság. A gomb benyomása után a csúszógombbal állíthatja be az öltéshosszúságot.

⑦ Öltésszélesség beállítás kijelző / ⑧ Öltésszélesség beállító gomb / ⑨ Öltésszélesség beállító csúszógomb

Ezekkel állítható be az öltésszélesség. A gomb benyomása után a csúszógombbal állíthatja be az öltésszélességet.

Kiegészítő tartozékok

A következő kiegészítők opcionálisan hozzáférhetők.

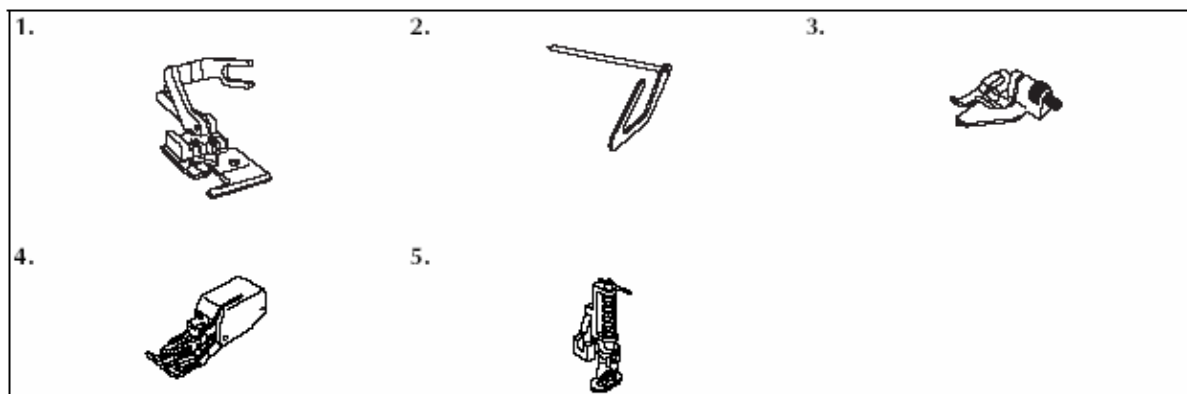

① **Oldalvágó**

Árucikk-kód: SA177, XC3879-002

② **Steppelés vezető**

Árucikk-kód: SA132, XC2215-002

③ **Öltésvezető talp**

Árucikk-kód: SA133, XC1957-002

④ **Varrótalp az anyagtovábbítóval**

Árucikk kód: SA140, XC2214-002

⑤ **Steppelő talp**

Árucikk kód: SA129, XC1948-002



Megjegyzés

- A kiegészítő tartozékok megvásárlásához keresse Brother kereskedőjét vagy hivatalos szervizét.

Bevezető

Köszönjük, hogy ezt a varrógépet választotta.

Használat előtt olvassa el figyelmesen a Fontos biztonsági előírások c. fejezetet és ezt a Használati útmutatót a különböző funkciók helyes használatához.

Ezután, ha végzett az elolvasással, helyezze a Használati útmutatót a varrógép közelébe, későbbi felhasználásra.

A VARRÓGÉP JELLEMZŐI

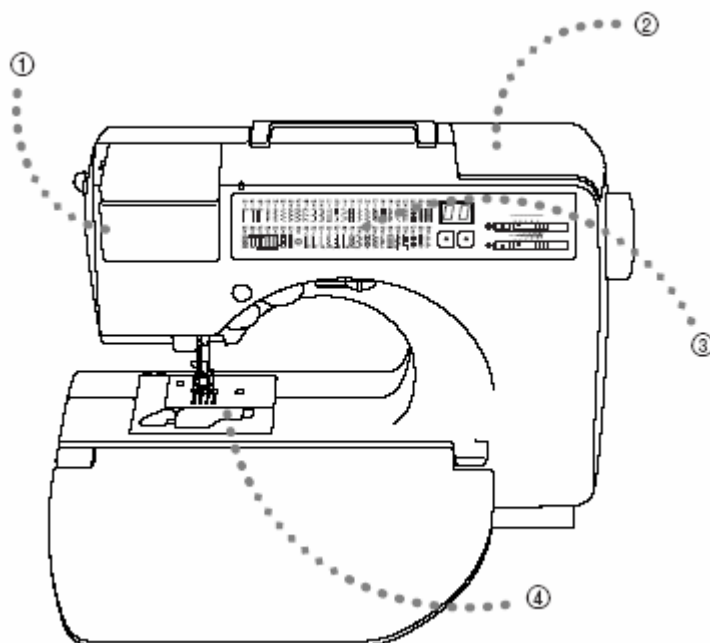

① Cérnakazetta

Fűzze be könnyedén a felső szálát egy spulni cérna cérnakazettába helyezésével. Ráadásul egyszerűen helyezze be a cérnakazettát a varrógépház megfelelő rekeszébe a tű befűzéséhez.

② Egyszerű alsó szál orsózás

A bobbin gyorsan és egyszerűen cernázható.(12. oldal)

③ Beépített öltések

Választhat a beépített varró és díszítőöltések közül. (lásd a 58. oldalon)

④ Egyérintéses alsó szál befűzés

Elkezdhet varrni az alsó szál felhúzó nélkül.(16. oldal)

Tartalom

Mellékelt tartozékok.....	Fedlap A
Tartozékok	Fedlap A
A varrógép részei és azok funkcióiáblázat.....	Fedlap B
Előlnézet.....	Fedlap B
Tű és nyomótalp rész.....	Fedlap C
Jobb oldali/hátulnézet.....	Fedlap C
Műveleti gombok.....	Fedlap D
Kezelőpanel.....	Fedlap E
Kiegészítő tartozékok.....	1
Bevezető	2
A varrógép jellemzői.....	2
Tartalom.....	3
Fontos biztonsági előírások.....	6
ELŐKÉSZÜLETEK.....	9
Varrógép ki/bekapcsolása.....	10
Elektromos biztonsági előírások.....	10
A gép bekapcsolása.....	11
A gép kikapcsolása.....	11
A bobbin orsózása és az orsó behelyezése.....	12
Bobbin biztonsági előírások.....	12
A bobbin orsózása.....	12
Az orsó behelyezése.....	16
Felső szál befűzése.....	18
A spulniról.....	18
Spulni cérnakazettába helyezése.....	19
A felső szál befűzése.....	22
Pót cérnatartó használata.....	24
A tű kézi befűzése. (tűbefűző használata nélkül).....	25
A duplatű használata.....	26
Az alsó szál felhúzása.....	29
A tű cseréje.....	30
Tű óvintézkedések.....	30
Tűtípusok és használatuk.....	30
A tű vizsgálata.....	31
A tű cseréje.....	32
A nyomótalp cseréje.....	35
Nyomótalp óvintézkedések.....	35
Nyomótalp cseréje	35
A nyomótalp tartó eltávolítása.....	37
Az opcionális anyagtovábbító varrótalp használata.....	38
Hengeres anyagdarabok varrása.....	40
Szabadkaros varrás.....	40

VARRÁS ALAPOK.....	41
Varrás	42
Általános varrési műveletek.....	43
Az anyag elhelyezése.....	44
A varrás megkezdése.....	45
Megerősítő öltés.....	47
A cérna elvágása.....	49
A szálfeszesség beállítása.....	50
A felső szál feszességének megváltoztatása.....	50
Az öltésszélesség és öltéshosszúság beállítása.....	51
Az öltésszélesség beállítása	51
Az öltéshosszúság beállítása.....	52
Hasznos tippek a varráshoz.....	53
Próbavarrás.....	53
A varrás irányának megváltoztatása.....	53
Ívek varrása.....	53
Vastag anyagok varrása	54
Vékony anyagok varrása.....	55
Sztreccs anyagok varrása.....	55
Egyenletes szegély varrása.....	55
HASZNÁLHATÓ ÖLTÉSEK.....	57
Öltések kiválasztása.....	58
Szálfeszesség.....	58
Szegőöltések.....	60
Szegőöltések a „G” nyomótalppal.....	60
Szegőöltések a „J” nyomótalppal.....	61
Szegőöltések varrása az opcionális oldalvágóval.....	62
Alap öltés.....	64
Alapöltés.....	64
Vaköltés.....	65
Gomblyuköltés.....	67
Gomblyuk varrása.....	68
Gombvarrás.....	71
Cippzár varrása.....	73
Középső cipzár varrása.....	73
Oldalcipzár varrása.....	74
Sztreccs anyagok és rugalmas szalagok varrása.....	77
Sztreccs öltés.....	77
Rugalmas anyag felvarrása.....	77
Rátét, Patchwork és Steppelés.....	79
Rátét varrása.....	80
Patchwork (Foltvarró) öltés.....	81
Toldás.....	81
Steppelés.....	82
Szabad mozgású steppelés.....	83
Megerősítő öltések.....	85
Tripla sztreccs öltés.....	85
Végerősítő öltés.....	85
Fűzőlyuk varrása.....	87
Díszöltések.....	88
Azsúrozás.....	89
Cakkozás	90
Darázsöltés.....	90
Egyesítés.....	91
Szegélyöltés.....	92

FÜGGELÉK	95
Öltés beállítás	96
Használható öltések.....	96
Karbantartás	100
A gép felületének tisztítása.....	100
A vetelő tisztítása.....	100
Hibaelhárítás	102
Hibaüzenetek	106
Működési sípolás.....	106
Tű megállási helyzetének megváltoztatása	107

Fontos biztonsági előírások

A varrógép használatakor mindig tartsa be az alapvető biztonsági előírások, többek között a következőket:

Használat előtt olvassa el!

VESZÉLY! Az elektromos áramütés elkerülése érdekében:

1. Ne hagyja magára a varrógépet, amikor az csatlakoztatva van az elektromos hálózatba. Mindig húzza ki a fali csatlakozót, amikor befejezte a használatot vagy tisztítás előtt.

FIGYELEM! Az égési, tűz, áram vagy személyi sérülés elkerülése érdekében:

1. Ne hagyja, hogy a varrógépet játéknak kezeljék. Kiemelt figyelmet kell fordítani, ha a varrógép gyermekek közelében van vagy gyermekek használják.
2. A varrógépet csak a használati útmutatóban leírt módon és célra használja. Csak a gyártó által a használati utasításban megadott tartozékokat használja.
3. Ne használja a gépet, ha a csatlakozója vagy a kábel megsérült, ha nem működik megfelelően, ha lejtették vagy megsérült vagy vízbe esett. Vigye vissza a varrógépet a legközelebbi szervizbe vizsgálatra, javításra elektronikus vagy mechanikus beállításra.
4. Ne használja a gépet, ha valamelyik szellőző el van takarva. Ne engedje, hogy a varrógépben vagy a lábpedálban felhalmozódjon a szősz, a port vagy cérnadarabok.
5. Ne tegyen semmilyen tárgyat a varrógép nyílásaiba.
6. Ne használja a szabadban.
7. Ne használja ott, ahol aerosolt vagy oxigént használnak.
8. Kikapcsoláshoz állítsa a főkapcsolót „O” állásba (ami kikapcsolt állapotot jelent), ezután húzza ki a fali csatlakozót.
9. Ne a kábelnél fogva húzza ki. Fogja meg a csatlakozót, és annál fogva húzza ki.
10. Tartsa távol az ujjait minden mozgó alkatrészről. Kiemelten ügyeljen erre a tű környékén.
11. Minding a megfelelő tűágyat használja. A nem megfelelő tűágy eltörheti a tűt.
12. Ne használjon elgörbült tűket.
13. Varrás közben ne húzza vagy tolja az anyagot. Ez eltérítheti a tűt és el is törheti.
14. Kapcsolja a gépet „O” állásba, amikor bármilyen állítást végez a tű környékén, például befűzés, csere, alsó szál orsózás, nyomótalp csere és hasonlók.
15. Mindig húzza ki a fali csatlakozót, amikor eltávolítja a fedelet, megkeni az ajánlott helyeken, vagy bármilyen olyan szerviz tevékenységet végez, amit ez a használati utasítás ajánl.
16. A varrógépet nem használhatják kisgyermek és betegek felügyelet nélkül.
17. Kisgyermeknél ügyelni kell, hogy ne játsszanak a géppel.
18. Ha a világítóegység megsérül, azt szervizben kell javíttatni.

ŐRIZZE MEG EZEKET AZ ELŐÍRÁSOKAT
Ez a varrógép csak háztartási munkára alkalmas.

FOR USERS IN THE UK, EIRE, MALTA AND CYPRUS ONLY

If this machine is fitted with a three-pin non-rewireable BS plug then please read the following.

IMPORTANT

If the available socket outlet is not suitable for the plug supplied with this equipment, it should be cut off and an appropriate three-pin plug fitted. With alternative plugs an approved fuse must be fitted in the plug.

NOTE

The plug served from the main lead must be destroyed as a plug with bared flexible cords is hazardous if engaged in a live socket outlet. In the event of replacing the plug fuse, use a fuse

approved by ASTA to BS 1362, i.e. carrying the mark , rating as marked on plug.

Always replace the fuse cover, never use plugs with the fuse cover omitted.

WARNING

DO NOT CONNECT EITHER WIRE TO THE EARTH TERMINAL WHICH IS MARKED WITH THE

LETTER 'E', BY THE EARTH SYMBOL  OR COLOURED GREEN OR GREEN AND YELLOW.

The wires in this main lead are colored in accordance with the following code:

Blue Neutral

Brown Live

As the colors of the wiring in the main lead of this appliance may not correspond with the colored markings identifying the terminals in your plug, proceed as follows.

The wire which is colored blue must be connected to the terminal which is marked with the letter 'N' or colored black or blue.

The wire which is colored brown must be connected to the terminal which is marked with the letter 'L' or colored red or brown.

KÖSZÖNJÜK, HOGY A MI GÉPÜNKET VÁLASZTOTTA

Az Ön gépe az egyik legfejlettebb számítógépes technológiával rendelkező otthoni készülék. Hogy tökéletesen élvezhesse használatát, kérjük, alaposan tanulmányozza át ezt a használati utasítást.

HASZNÁLAT ELŐTT OLVASSA EL!

A biztonságos használatához:

1. Figyelje a varrógéptűt varrás közben. Ne nyúljon a kézikerékhez, a fonalfelhúzóhoz, a tűhöz vagy más mozgó alkatrészhez.
2. Mindig kapcsolja le a főkapcsolót és húzza ki a fali csatlakozót, amikor:
 - a használatát befejezte,
 - kicseréli vagy eltávolítja a varrógéptűt vagy más alkatrészt,
 - használat alatt áramkimaradás jelentkezik,
 - karbantartja a gépet,
 - magára hagyja a gépet.
3. Ne tároljon semmit a lábpedálon.
4. Közvetlenül a fali konnektorba csatlakoztassa a gépet. Ne használjon hosszabbítót.

A hosszabb élettartamért:

1. Ha tárolja a gépet, kerülje a közvetlen napsugárzást és a magas páratartalmú helyeket. Ne használja a gépet hőszigetelő, vasaló, halogénlámpa vagy más forró tárgy közelében.
2. Csak semleges szappant és tisztítószert használjon a gépház tisztításához. A benzin, a hígító és a súrolópor nagymértékben károsíthatja a gép burkolatát, ezért nem alkalmazhatók.
3. Ne ejtse le, ne üsse a gépet.
4. Mindig nézzen utána a használati útmutatóban, ha cserél vagy feltesz egy tartozékot, nyomótalpat, tűt, stb., hogy megbizonyosodjon a helyes eljárásról.

Javításhoz, beállításhoz

Ha a gép meghibásodik, vagy egyéb beállítások válnak szükségessé, először mindig a használati útmutató hátulján található hibaelhárítási táblázat alapján Ön próbálja meg a lehetséges segítséget megtalálni. Ha a probléma továbbra is fennáll, forduljon a legközelebbi Brother szerviz központhoz.

Az egyéb termékinformációkat és aktuális adatokat megtalálhatja a www.brother.com Internetes honlapunkon.



ELŐKÉSZÜLETEK

A varrás elkezdése előtt különféle előkészületek szükségesek amelyeket ebben a fejezetben írunk le.

Varrógép ki/bekapcsolása.....	10
Orsózás/ Bobbin befűzése.....	12
Felső szál befűzése.....	18
Túcsere.....	30
Nyomótalpcserre	35
Henger alakú anyag varrása.....	40

Előkészületek

A varrógép ki és bekapcsolása

Ez a fejezet azt írja le, hogyan kell ki és bekapcsolni a varrógépet.

Elektromos biztonsági előírások

Tanulmányozza alaposan a következő elektromos biztonságot érintő óvintézkedéseket.



VIGYÁZAT

- Használjon szabványos háztartási konnektort áramforrásként. Más áramforrások tüzet, elektromos áramütést vagy a gép károsodását okozhatják.
- Kapcsolja le a főkapcsolót és húzza ki a fali csatlakozót a következő esetekben:
 - Ha magára hagyja a varrógépet.
 - A gép használata után.
 - Használat alatti áramkimaradás esetén.
 - Ha rossz csatlakozás vagy a csatlakozás hiánya miatt a gép nem működik megfelelően.
 - Ha villámlik.



FIGYELEM

- Ne használjon hosszabbítót vagy olyan elosztót, amelybe több fogyasztó csatlakozik. Tüzet vagy áramütést okozhat.
- Ne fogja meg a csatlakozót vizes kézzel. Áramütést okozhat.
- Mielőtt kihúzza a csatlakozót, mindig kapcsolja le előbb a főkapcsolót. Mindig a dugónál fogva húzza ki a kábelt. Ha a kábelt húzza, az megsérülhet, tűzhöz és áramütéshez vezethet.
- Ügyeljen arra, hogy a kábelt ne vágja el, ne rongálja, ne változtassa, ne törje meg, ne húzza, ne csavarja, ne csomózza. Ezekkel a dolgokkal megrongálhatja a kábelt, ami tüzet vagy áramütést okozhat. Ha a csatlakozó vagy a kábel megsérült, vigye el a gépet a legközelebbi Brother szervizbe, javításra.
- Ha hosszú ideig nem használja a varrógépet, húzza ki a csatlakozót. Különben tűz keletkezhet.

A gép bekapcsolása

- 1 Győződjön meg arról, hogy a varrógép ki van kapcsolva (a főkapcsoló „O” állásban van), aztán dugja be a tápkábel csatlakozóját a gép jobb oldalán lévő hálózati dugaljba.
- 2 Dugja a tápkábel csatlakozóját egy szabványos hálózati dugaljba.

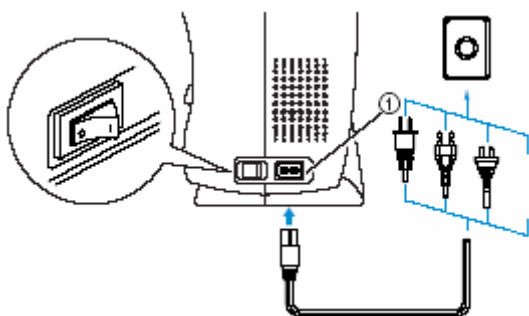

① Hálózati dugalj

- 3 Nyomja meg a főkapcsoló jobb oldalát a gép jobb oldalán (állítsa „I” helyzetbe).

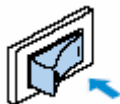

- ▶ A varrógéplámpa és a kijelző (LCD) felgyullad, amikor a gépet bekapcsolja.

- 4 Hajtsa le a varrógép elején lévő asztalbővítő lapot maga irányába.

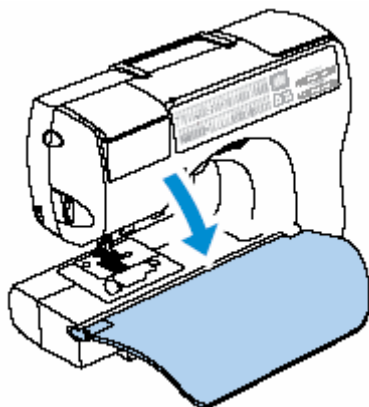

A gép kikapcsolása

Ha befejezte a varrógép használatát, kapcsolja ki. Ezen kívül, ha átteszi a varrógépet egy másik helyre, akkor is kapcsolja ki.

- 1 Győződjön meg arról, hogy a varrógép befejezte a varrást.
- 2 Nyomja meg a gép jobb oldalán lévő főkapcsoló bal oldalát (Állítsa „O” állásba).



A varrógéplámpa elalszik, amikor a gépet kikapcsolja.

- 3 Húzza ki a fali csatlakozót. Mindig a dugónál fogva húzza ki a kábelt.
- 4 Húzza ki a hálózati kábelt a gép hálózati dugaljzatából.

Megjegyzés

- Ha a varrógépet kikapcsolja, minden öltési beállítás törlődik.
- Ha használat közben áramkimaradást észlel, kapcsolja ki a gépet és húzza ki a fali csatlakozót. Újra elindításnál kövesse a leírt folyamatot a helyes használat érdekében.

A bobbin orsózása és az orsó behelyezése

Az a fejezet az alsó szál orsózásáról és az orsó behelyezéséről ír.

Bobbin óvintézkedések

Olvassa el figyelmesen a bobbinra vonatkozó következő óvintézkedéseket.

VIGYÁZAT

- Győződjön meg arról, hogy kizárólag ezen varrógép számára kifejlesztett orsót használja (árucikk-kód: SA156, XA5539-151). Más orsó használata sérüléseket vagy károkat okozhat.
- A mellékelt orsót kizárólag ehhez a géphez fejlesztették ki. Ha régebbi modellekhez való orsókat használ a gép nem fog megfelelően működni. Csak a mellékelt orsót, vagy ugyanolyan cikk-kódút /SA156, XA5539-151) használjon.

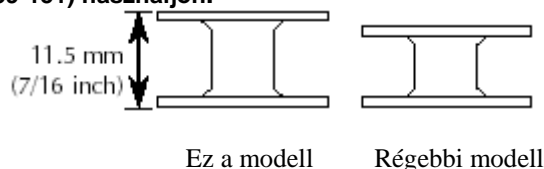

A bobbin orsózása

Orsózza fel a cérnát a bobbinra az alsó szál előkészítéséhez.

- 1 Kapcsolja be a varrógépet.

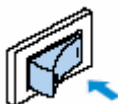

- 2 Nyissa fel a bobbin orsózó fedelét a varrógép jobb felső részén.

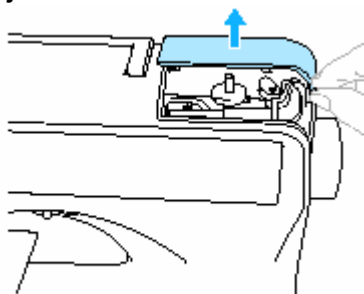

- 3 Hajtsa fel a bobbinszál orsózó tűskét. Hajtsa fel a bobbinszál orsózó tűskét ameddig csak lehetséges.

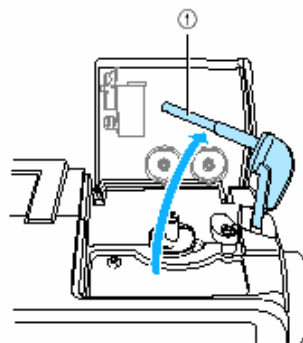

① Bobbinszál orsózó tűske

- 4 Tegye fel az orsót az orsózó tengelyre úgy, hogy az orsón lévő vájat illeszkedjen a tengely rugójára.

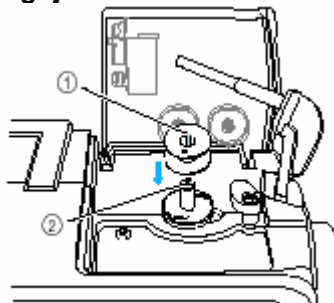

① Vájat az orsón

② Rugó az orsózó tengelyén

- 5 Csúsztassa az orsózó tengelyt jobbra.

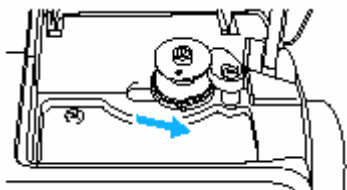

- 6 Helyezze a tekercs cérnát a cérnatartó tuskére.

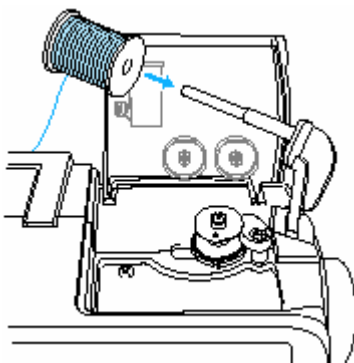

- 7 A cérnasapkát csúsztassa rá a cérnatartó tuskére.

A cérnasapka baloldalának kerekített felével csúsztassa rá a cérnatartó tuskére addig, amíg a tekercs jobb oldala hozzáér a túske jobb végéhez.

- A cérnasapka három méretben létezik (nagy, közepes, kicsi). Mindig használjon az orsó átmérőjénél egy kicsit nagyobb méretű cérnasapkát. Alapfelszerelésben a közepes cérnasapka már rajta van a tuskén.

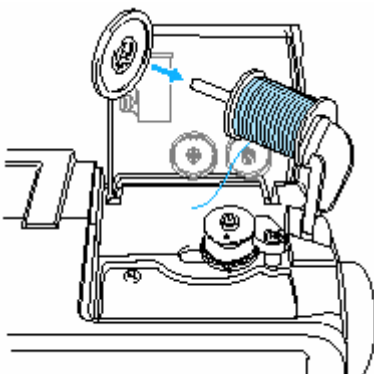

VIGYÁZAT

- Ha az orsó vagy a cérnasapka nem helyesen lett feltéve, a cérna rágabalyodhat a cérnatartó tuskére, és a tű eltörhet.
- Három cérnasapka áll rendelkezésére (nagy, közepes, kicsi), hogy a legjobbat válassza ki a használni kívánt orsóhoz. Ha a cérnasapka túl kicsi, a cérna beleakadhat az orsón lévő részbe vagy a tű eltörhet., XA5539-151) használjon.

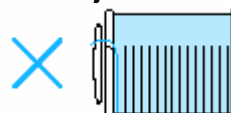

Megjegyzés

- Ha egy 12mm-es átmérőjű és 75 mm magas orsót helyez a bobbin orsózó tuskéjére használja a speciális cérnasapkát.

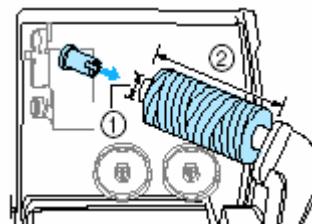

- ① 12 mm (1/2 inch)
② 75 mm (3 inch)

Megjegyzés

- Amikor gyorsan csévélhető cérnát használ úgymint nylon vagy fémszálat helyezze a mellékelt orsóhálót az orsó fölé mielőtt azt az orsózó tüskére. Ha az orsóháló túl hosszú hajtsa fel, hogy illeszkedjen az orsó hosszához.

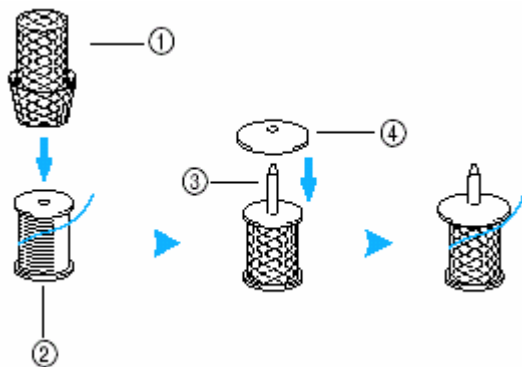

- ① Orsóháló
- ② Orsó
- ③ Orsózó tüske
- ④ Cérnasapka

- ③ Húzzon ki valamennyi cérnát majd fűzze be a cérnavezetőt a bobbin csévéléséhez. Fogja a cérnát mindkét kezével és vezesse be a cérnát ameddig csak lehet a cérnavezető bevágásaiba.

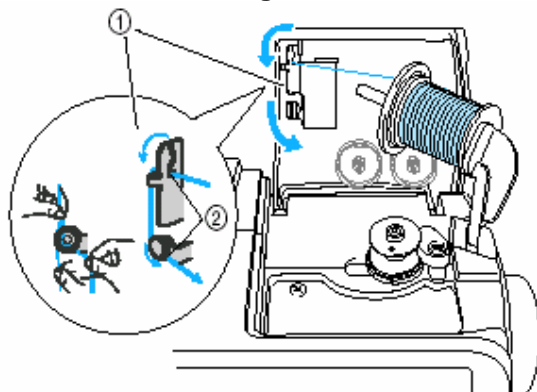

- ① Cérnavezető a bobbin csévéléséhez
- ② Bevágások

- ⑨ Mialatt bal kézzel azt a szálvéget tartja amelyik a szálvezető köré van tekerve használja a jobb kezét a szál szabad végének a feltekerésére óramutató járásával egy irányban 5-6-szor. Vezesse el a cérnát a cérnavezető alatt jobb oldalról.

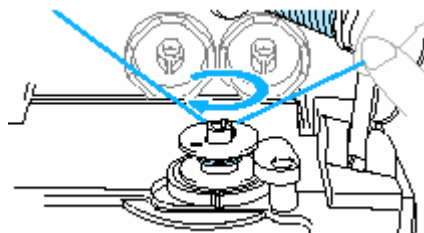

- ⑩ Húzza a cérnát jobbra, majd vezesse át a cérna végét az orsótekerceslő aljzaton lévő résen.

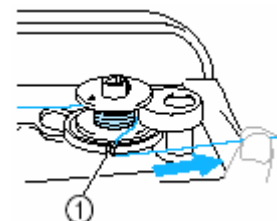
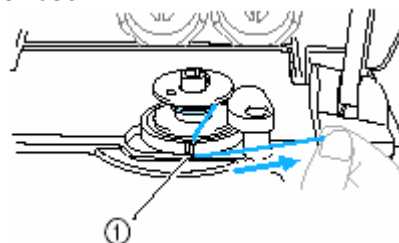

- ① Rés az orsótekerceslő aljzaton (beépített vágóval)

- ▶ A cérnát a vágó megfelelő hosszúságúra vágja.

! ... VIGYÁZAT

- Győződjön meg arról, hogy a leírtak szerint vágta le a cérnát. Ha a bobbinszálat nem ezzel a módszerrel vágta le, a szál összegubancolódhat vagy a tű meggömbülhet vagy eltörhet amikor a bobbinszál elkezd lecsévélődni.

11. Csúsztassa a sebességszabályzót jobbra (a sebesség növeléséhez).

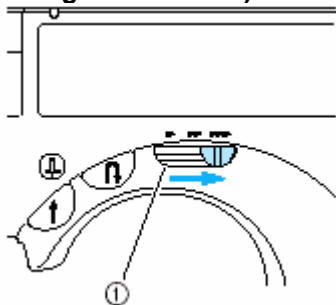

① Varrási sebesség szabályozó

12. Nyomja meg a KI-BE gombot  egyszer.

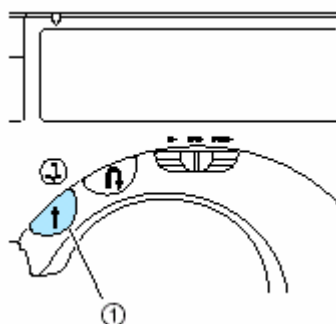

① KI-BE gomb

- ▶ Az orsó elkezd pörögni, és a cérna csévélődik az orsóra.
- ▶ Az orsó abbahagyja a pörgést, amikor megtelt.

13. Amikor a bobbinorsó forgása elkezd lassulni nyomja meg a KI-BE  gombot egyszer.

- ▶ A varrógép leáll.

14. Egy ollóval vágja le az orsón lévő cérna végét.

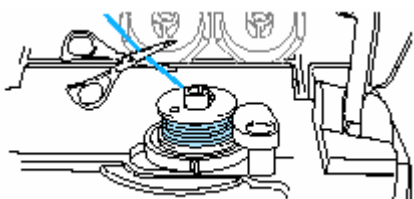

15. Tolja az orsót balra.

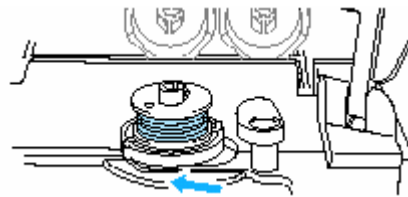

16. Tolja az orsót balra.

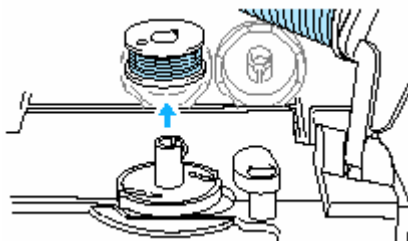

17. Vegye le az orsót a tengelyről.

18. Csúsztassa vissza a sebességszabályzót eredeti pozícióba.

Megjegyzés

- Amikor a varrógép elindul vagy a kézikereket elfordítja, miután a cért felcsévélte a bobbinra, a gép egy kattanó hangot hallat. Ez nem hibát jelent.

Az orsó behelyezése

Helyezze be a felcsévélt orsót.

VIGYÁZAT

- Csak szabályosan felcsévélt orsót használjon, különben a tű eltörhet vagy a szálfeszesség nem lesz megfelelő.

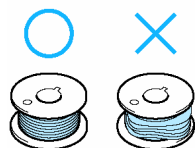

- A mellékelt orsót kizárólag ehhez a géphez fejlesztették ki. Ha régebbi modellekhez való orsókat használ a gép nem fog megfelelően működni. Csak a mellékelt orsót, vagy ugyanolyan cikk-kódút /SA156, XA5539-151) használjon.

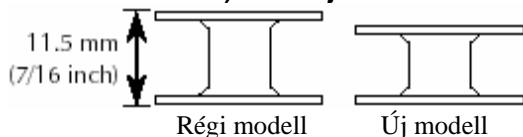

Megjegyzés

- Az orsó behelyezésének módja jelölve van a vetélő körül. Győződjön meg arról, hogy a jelzett módon járjon el.

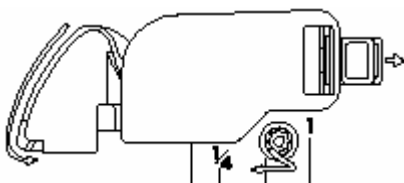

1 Csúsztassa az orsófedél reteszét jobbra.

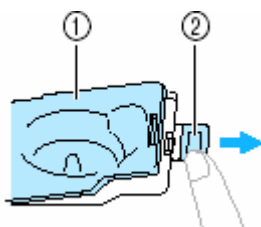

- ① Orsófedél
- ② Orsófedél retesz

► Az orsófedél kinyílik.

16

2 Vegye le az orsófedelet.

3 Tartsa az orsót a jobb kezében, a szál végét pedig a bal kezében.



► Ügyeljen arra, hogy ne hagyja leejtse az orsót.

4 Helyezze az orsót a vetélőbe úgy, hogy a cérna bal felé fusson le.

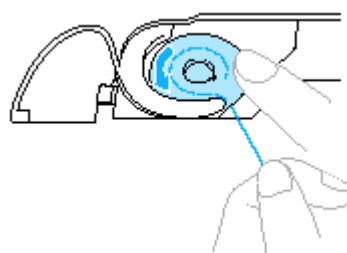

► Győződjön meg arról, hogy helyesen tette be az orsót.

VIGYÁZAT

- Győződjön meg arról hogy az újjával lenyomva tartja a bobbinorsót és helyesen tekercsele le azt különben a szál elszakadhat vagy a szálfeszesség nem lesz megfelelő.

5 Gyengéden nyomja le az orsót a jobb kezével, azután vezesse bal kezével a cérnát a mutatott módon.



6 Vezesse át a cérnát a résen a mutatott módon, azután húzza ki a cérnát előre.

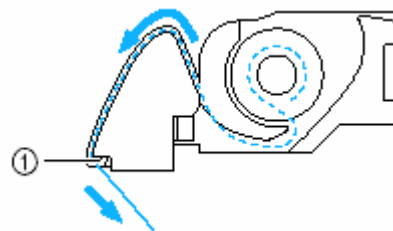

- ① Vágó
- A vágó elvágja a cérnát.

7 Tegye vissza az orsófedelelet.

Igazítsa be az orsófedél jobb alsó sarkán lévő fület, azután gyengéden nyomja le a jobb oldalon.

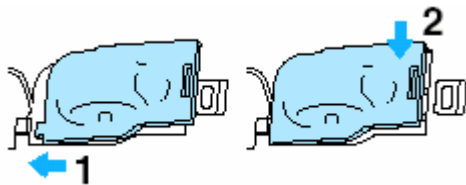

► Az alsó szál befűzése befejeződött.

Most fűzze be a felső szálat.



Megjegyzés

- Megkezdheti a varrást az alsó szál felhúzása nélkül. Ha mégis fel akarja húzni, lásd Az alsó szál felhúzása c. részt.

A felső szál orsózása

Ebben a fejezetben a felső cérnaorsó elhelyezését és a tű befűzését mutatjuk be.

VIGYÁZAT

- A felső szál befűzésekor gondosan kövesse az előírásokat. Ha a felső szál befűzése nem helyes, a cérna összegabalyodhat, a tű elgörbülhet vagy eltörhet.

Az cérnaorsóról

Ennél a varrógéptípusnál a cérnaorsó a mellékelt cérnakazettába helyezhető és aztán a cérnakazettát lehet befűzni. A cérnaorsóval kapcsolatos információk az alábbiakban van leírva.

A cérnaorsók a cérnakazettába helyezhetők

Általában egy cérnaorsót helyeznek el és használnak a cérna kazettával. A használható cérnaorsók átmérőjének kisebbeknek kell lenniük a narancssárga színű cérnasapka átmérőjénél és a magasságuk kisebbnek a cérnakazetta fedelénél.

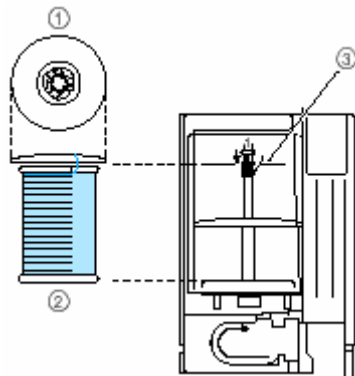

- ① Cérna sapka (narancssárga)
- ② Orsó
- ③ Jel a cérnakazetta rekesz fedelén

Cérnaorsók amelyek nem helyezhetők a cérnakazettába

Amikor olyan cérnaorsókat használ, amelyet nem lehet a cérnakazettába elhelyezni, használja a mellékelt pót cérnatartót.

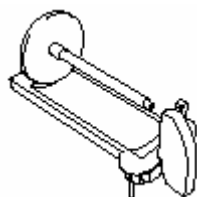

Amikor a pót cérnatartót használja, csatlakoztassa hozzá a nagy vagy a kicsi fehér cérnasapkát az orsó méretének függvényében. Használjon az orsó méreténél valamivel nagyobb cérnasapkát.

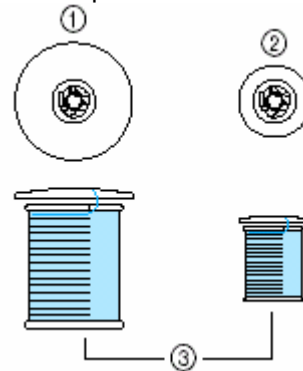

- ① Cérnasapka (kicsi)
- ② Cérnasapka (nagy)
- ③ Orsó

Megjegyzés

- Pót cérnatartó használatára vonatkozóan lásd még a „Pót cérnatartó használata” fejezetet a 24. oldalon.
- Amikor kereszttekercselt cérnát használ helyezze be a a kis fehér cérnasapkát valamekkora réssel a sapka és az orsó között.

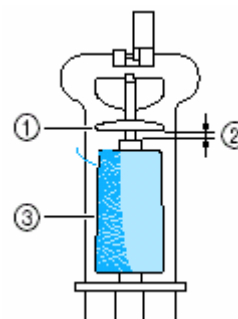

- ① Cérnasapka (kicsi)
- ② Rés
- ③ Orsó



VIGYÁZAT

- Két cérnasapka létezik, lehetővé téve a használt orsó mérethez leginkább illeszkedő cérnasapka használatát. Ha a használt cérnasapka túl kicsi az orsóhoz képest a cérna beakadhat az orsón lévő bevágásba vagy a tű eltörhet.

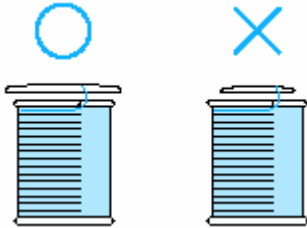

Az orsó behelyezése a cérnakazettába

Helyezze a céрнаorsót a varrógéphez mellékelt cérnakazettába a felső szál orsózásának előkészítéséhez.



Megjegyzés

- A cérnakazetta befűzésének sorrendje a cérnakazettán van jelölve. A befűzés alatt szintén ellenőrizze a jeleket a cérnakazettán.

- 1 Kapcsolja be a varrógépet.

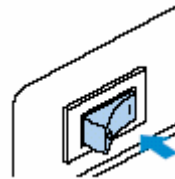

- 2 Nyissa ki a cérnakazetta rekeszének fedelét a varrógép baloldali részének a tetején.

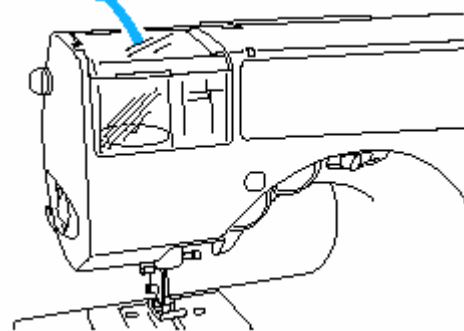

- ③ Nyomja meg hátra irányban a cérnakazetta kidobó kart a varrógép baloldalán.

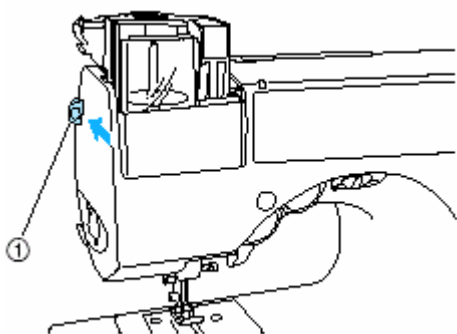

① Cérnakazetta kidobó kar

► A cérnakazetta kidobódik

Ha a varrógép ki van kapcsolva a cérnakazetta nem dobódik ki megfelelőképpen.

- ④ Vegye ki a cérnakazettát

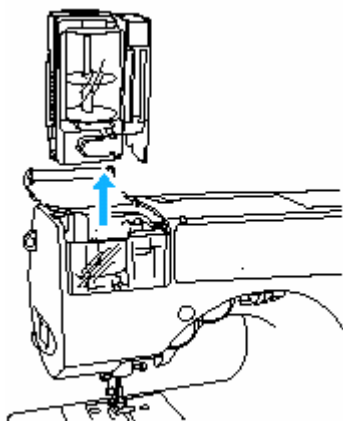

Nyomótalp kar

► A nyomótalp kar fel van emelve.

- ⑤ Húzza a cérnakazetta fedelét maga irányába kifele majd húzza ki a cérnasapkát amit a cérnatartó tuskére helyezett.

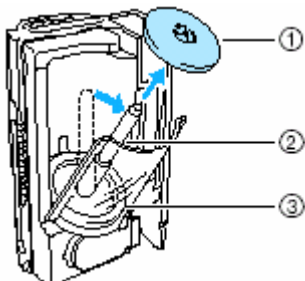

① Cérnasapka (narancssárga)

② Cérnatartó túske

③ Fedél

- ⑥ Helyezze a felső szál orsózásához az orsót a cérnatartó tuskére.

Csúsztassa az orsót a cérnatartó tuskére, úgy hogy a cérna felülézetből balról csévélődjön le.

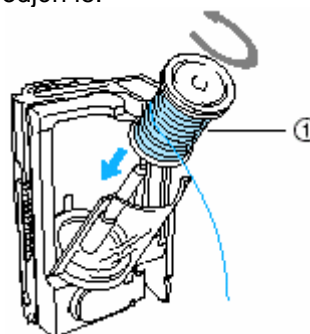

① Orsó

- ⑦ Csúsztassa a cérnasapkát a cérnatartó tuskére.

A cérnatartó túske gömbölyített oldalával a felső rész irányába csúsztassa a cérnasapkát ameddig csak lehet amíg az orsó alsó része eléri a cérnatartó túske alsó végét.

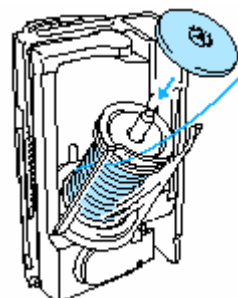

Kizárólag a narancsszínű cérnasapka helyezhető a cérnakazettában lévő cérnatartó tuskére.

! VIGYÁZAT

- Ha az orsó vagy a cérnasapka nincs megfelelően elhelyezve a cérna összegubancolódhat a cérnatartó tuskén vagy a tű eltörhet.

- 8** Jobb kezével lenyomva tartva a cérnát bal kezével pedig a cérnakazettát, zárja le a fedelet.

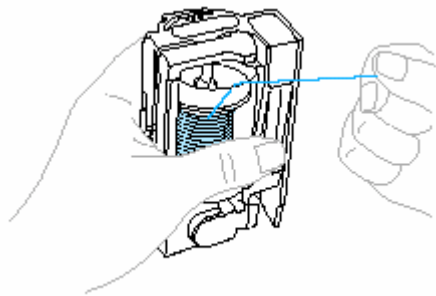

- 9** Vezesse át a cérnát a cérnakazetta tetején lévő bevágáson. Kövesse a 2-es nyilat a cérnakazettán.

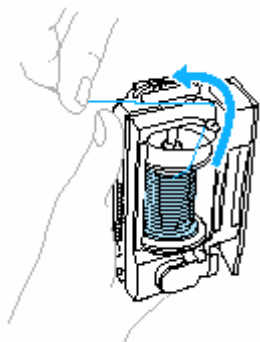

- 10** Húzza a cérnát bal irányba és vezesse át a cérnakazetta bal oldalán lévő bevágáson.

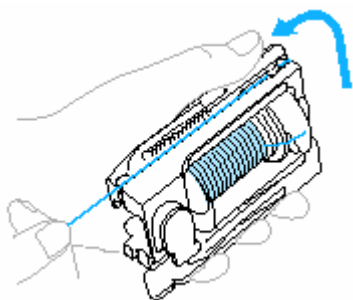

- Amikor speciális szálát használ mint fémszál használja a bal hüvelykujját az ábrán látható rész lenyomásához egy nyílás létrehozásához ami könnyebb befűzést tesz lehetővé. Kövesse a 3-as nyilat a cérnakazettán.

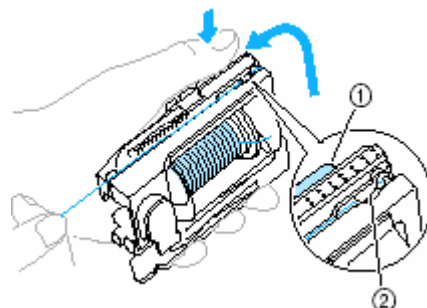

- ① Nyomni
② Rész

- 11** Vezesse a cérnát végig a cérnakazetta alsó részén.

Kövesse a 4-es nyilat a cérnakazettán.

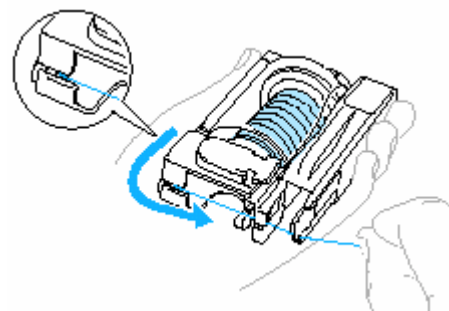

- 12** Vezesse át a cérnát a cérnakazetta jobbsó részén lévő nyíláson és húzza a a cérnát balra.

Kövesse a cérnakazettán lévő 5-ös nyilat.

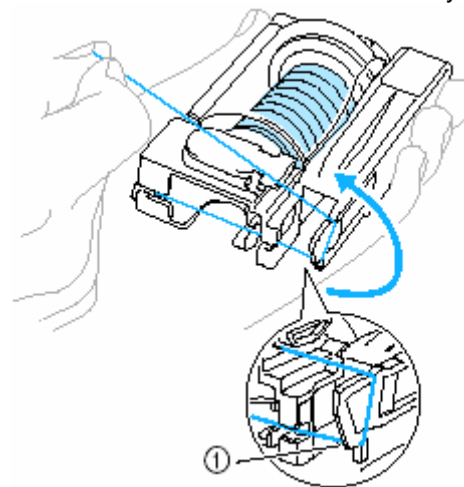

- ① Rész

- 13** Húzza át a cénát a bal alsó korong alatt majd körül jobb irányba majd vágja el a szálát a szálvágóval.

Kövesse a cénakazettán jelzett 6-os nyilat.

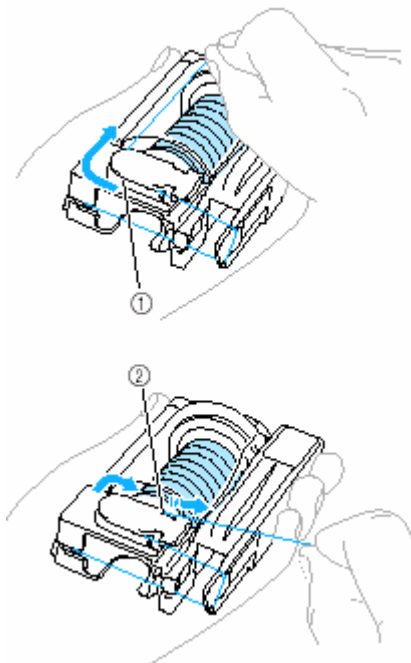

- ① Korong
② Szálvágó

Az orsó most bele van helyezve a cénakazettába.

Megjegyzés

- A cénakazetta befűzésének sorrendje a cénakazettán van jelölve. A befűzés alatt szintén ellenőrizze a jeleket a cénakazettán.

Connecting Plug A tű befűzése

Ebben a fejezetben mutatjuk a cénakazetta elhelyezésének és a tűbefűzés műveleteit. A cénabefűzőt a cénának a cénakazetta behelyezésével egy időben történő befűzésére használhatja.

Megjegyzés

- A cénabefűző 75/11-től 100/16-ig méretű varrógéptűvel használható.
- A cénabefűzővel való befűzéshez használjon 130/20 vagy ennél vékonyabb cénát.
- A cénabefűző nem használható szárnyas tűvel vagy ikertűvel.
- Ha a cénabefűző nem használható forduljon a Cénabefűzés kézzel. Fejezetet a 25. oldalon.

- 1** Ellenőrizze a cénakazetta jelzőlámpája zölden világít.

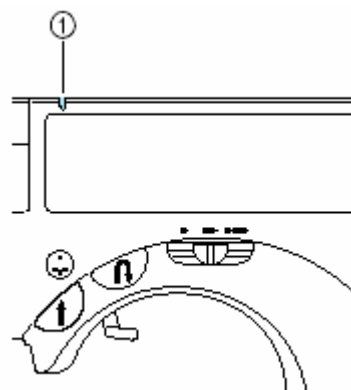

- ① Cénakazetta jelzőlámpa

Ha a cénakazetta kijelzője pirosan világít a tűt a megfelelő pozícióba kell emelni. Nyomja meg a tűhelyzet gombot a tű felemeléséhez.

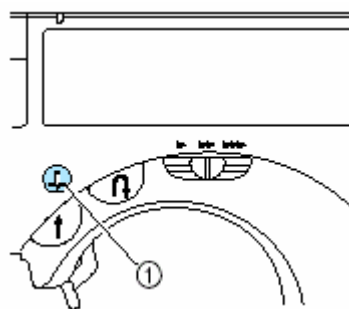

- ① Tűhelyzet gomb

- Ha a tű nem a megfelelő magasságba van emelve a tű nem fűzhető be a cénabefűző

segítségével. Győződjön meg arról, hogy a tű cérnakazetta kijelzője zölden világít a cérnakazetta behelyezése előtt.

2 Helyezze a cérnakazettát a cérnakazetta rekeszbe.

Lassan nyomja le a cérnakazettát amíg a saját helyére nem kattan.

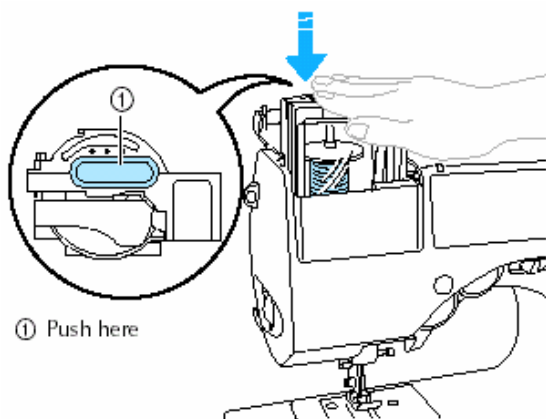
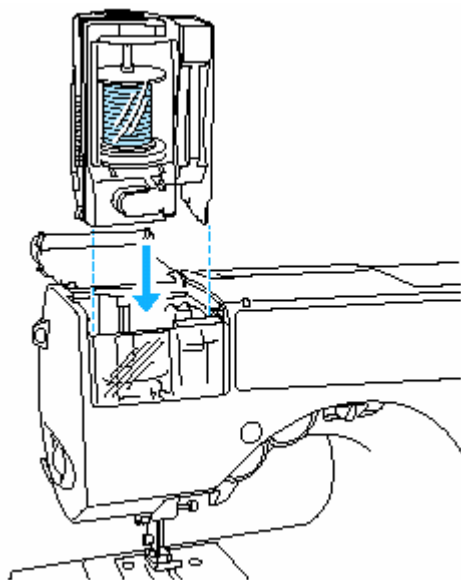

① Push here

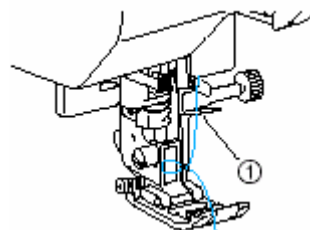
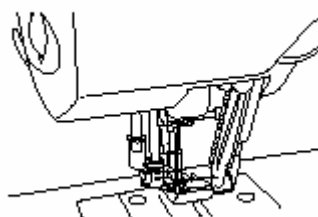

① Tűoszlop fűzőfül

Amint behelyezi a cérnakazettát a céna befűződik.

. A cérnakazetta kijelző kikapcsol.

• Ha a tű nem fűzhető be vagy a céna nem lett átfűzve a tűoszlop fűzőfülön nézze meg még a Orsó cérnakazettába helyezése fejezetet a 19. oldalon és végezze el ismét a műveletet a 2. ponttól kezdődően.

! VIGYÁZAT

- A tűbefűző működik amikor a tűt befűzi. Tartsa távol a kezét és egyéb tárgyakat a tűtől különben baleset következhet be.

3 Emelje fel a nyomóalp kart, óvatosan húzza meg a tű befűzőfülén átvezetett cérnahurkot a cénavég kihúzásához. Óvatosan húzza a cérnahurkot a varrógép hátsó részének irányába.

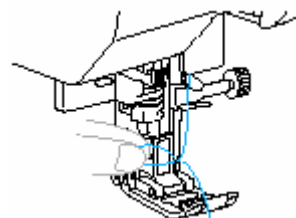

4 Vezesse át a szálát a nyomóalpon keresztül majd húzzon ki 10-15 cm-nyi szálát a varrógép hátsó részének irányába.

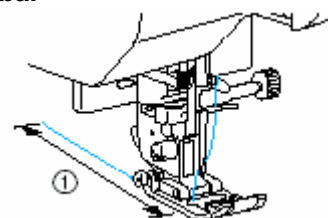

① 10-15 cm (3/8-5/8 inch)

. A felső szál befűzése befejeződött.

5 Zárja le a cérnakazetta rekesz fedelét.

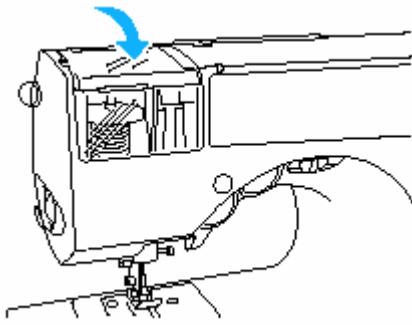

Most, hogy az alsó és a felső szál befűzését befejezte elkezdheti a varrást.

Megjegyzés

- Amikor a cérnakazettát a rekeszébe helyezzük lassan nyomja azt lefele irányba.
- Ha a varrógépet nem tudja befűzni próbálja újra a műveletet az orsó cérnakazettába helyezésével.

Connecting Plugs

Amikor olyan méretű orsót használ amelyet nem lehet a cérnakazettába helyezni használja a pót cérnatartó tuskét.

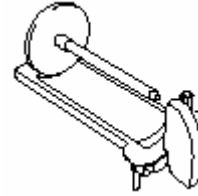

1 Helyezze a cérnaorsót a pót cérnatartó tuskére.

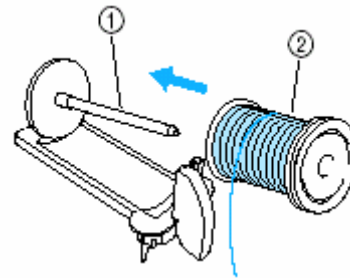

- ① Pót cérnatartó tuské
- ② Orsó

2 Csúsztassa a megfelelő méretű cérnasapkát a cérnatartó tuskére.



A pót cérnatartó használata

- ① Cérnasapka
 - További részletekért forduljon Az orsóról fejezethez a 18. oldalon.

3 Helyezze a pót cérnatartó tuskén lévő fület a cérnakazetta tetején lévő lyukakba.

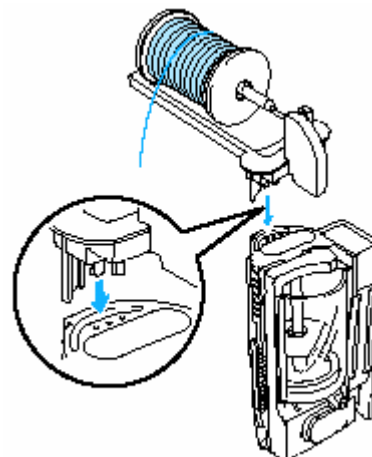

- 4 Fűzőn be cérnát a cérnakazettába a pót cérnatartóról.

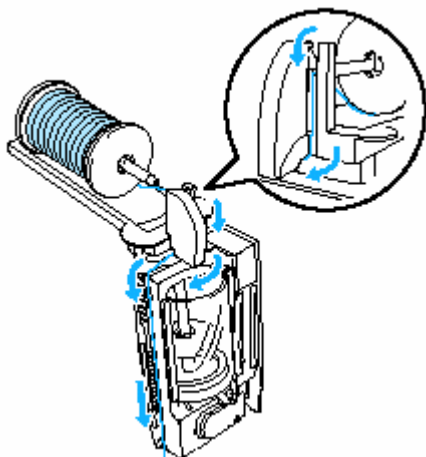

- További részletekért forduljon Az orsó cérnakazettába helyezése fejezetet a 19. fejezetet.

- 5 Helyezze be a cérnakazettát (a csatolt pót cérnatartó tűskével együtt) a cérnakazetta tartó rekeszbe.

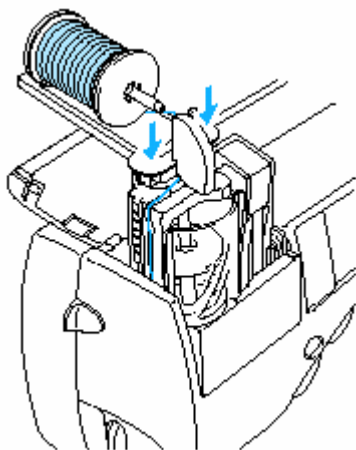

► Használja mindkét kezét a pót cérnatartó tűske két oldalának lenyomásához.

► A cérnakazetta behelyezésével egy időben befűződik a cérna. □

A cérna befűzése nélkül (cérnabefűző használata nélkül)

Amikor speciális cérnát használ, 130/20 vagy annál kisebb vastagságút, a szárnyas tű vagy az ikertű nem használható a cérnabefűzővel, ezt az alábbiakban leírt módon fűzze be.

- 1 Vegye ki a tűt.

- Forduljon a Tű cseréje fejezethez a 32. oldalon.
- Amikor szárnyas tűt, ikertűt vagy olyan cérnát használ amellyel nem használható a cérnabefűző vegye ki tűt különben a varrógép meghibásodhat.

- 2 Ellenőrizze, hogy a cérnakazetta kijelzője zölden világít majd helyezze be a cérnakazettát a cérnakazetta rekeszébe.

- Részletekért lásd az 1-es és 2-es pontokat a 22. oldalon. Vezesse át a cérnát a tűrúd befűzőszemén.

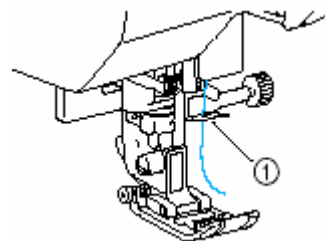

- 3 Szerelje fel a tűt.

- Részletekért forduljon a Tű cseréje fejezetet a 32. oldalon.

- 4 Fűzze a cérnát a tű fűzőszemén át előlről hátra irányba.

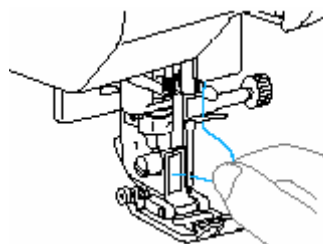

Ikertű használata

Ikertű használatával két párhuzamos vonalat varrhat ugyanolyan öltéssel két különböző színnel. Mindkét felső szál azonos vastagságú és minőségű kell legyen. Használja a varrógéphez mellékelt ikertűt és pót cérnatartó tűskét használja. Az ikertűvel varrható öltésekkel kapcsolatos részletekért forduljon az Öltésbeállítások fejezethez a 96. oldalon.



VIGYÁZAT

- Csak az X59296-051 árucikk-kódú duplatűt használja. Más tű használata esetén a tű meggörbülhet, vagy a gép károsodhat.
- Soha ne használjon görbe tűket. A görbe tű eltörhet, ezzel akár sérülést is okozhat.
- Ne próbáljon ikertűt behelyezni mialatt a cérnakazetta nincs betéve, különben a tű eltörhet vagy a varrógép meghibásodhat.

1 Távolítsa el a tűt.

- További részletekért forduljon a Tű cseréje fejezethez a 32. oldalon.

2 Helyezze be az első színes cérnát a cérnakazettába.

Fűzze a szálát a cérnakazettán szereplő 2-es nyílra.

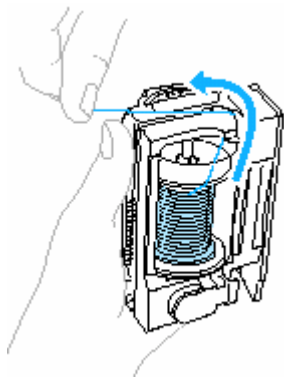

- További részletekért forduljon az Orsó cérnakazettába helyezése fejezet 1-től 9-ig terjedő pontjaiban foglaltakhoz a 19. oldalon.

3 Helyezze be az orsót a második színű cérnát a pót cérnatartó tűskére.

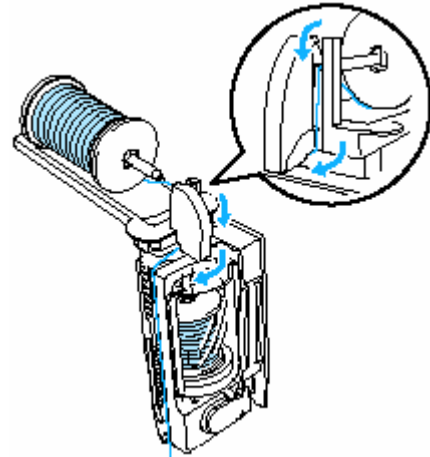

- További részletekért lásd még a Pót cérnatartó tűske fejezet 1-től 4-ig terjedő pontjait a 24. oldalon.

4 Használja a két cérnát a cérna befűzéséhez a cérnakazettába majd vágja le a szálakat.

Fűzze be a cérnakazettát a kazettán feltüntetett 3-astól 6-ig jelezett nyílak mentén.

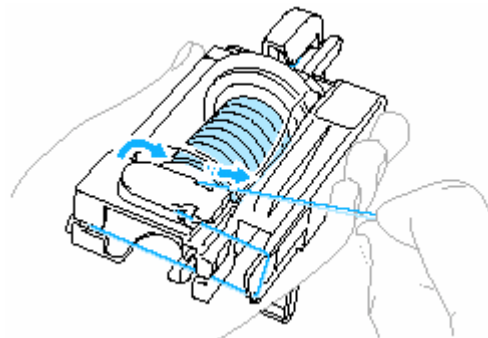

- További részletekért forduljon az Orsó cérnakazettába helyezése fejezet 0-tól 10-ig terjedő pontjaiban foglaltakhoz a 19. oldalon.

- 5 Helyezze be a cérnakazettát (a csatolt pót cérnatartó tűskével együtt) a cérnakazetta tartó rekeszbe.

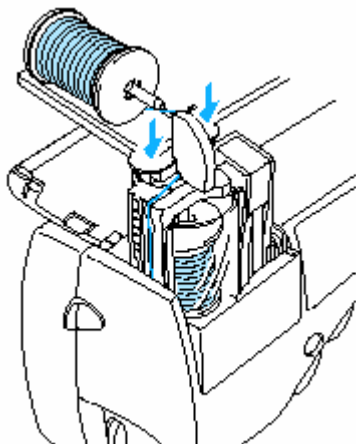

- További részletekért lásd még a Pót cérnatartó tűske fejezet 5. pontját a 24. oldalon.
 - Vezesse át mindkét cérnát a tűoszlop befűző szemén.
- A cérnabefűző nem használható. Ha a cérnabefűzőt ikertűvel használja a varrógépet, az meghibásodik.

- 6 Tegye be az ikertűt.

- További részletekért forduljon a Tű cseréje fejezethez a 32. oldalon.

- 7 Kézzel fűzze be a bal oldali tűt a bal oldali öltésnek megfelelő szállal.

- Részletekért lásd a Tű befűzése kézzel című fejezetet a 25. oldalon.

- 8 Vegye ki a szálat az öltés jobb oldalához a tűoszlop befűzőszeméből majd használja azt a jobb oldali tű befűzéséhez.

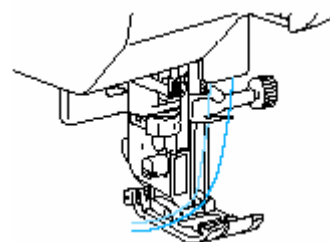

- 9 Szerelje fel a „J” cikcakk talpat.

- A nyomótalp cseréjéhez lásd A nyomótalp cseréje c. fejezetet a 35. oldalon.

! VIGYÁZAT

- Duplatű használatakor mindig a „J” cikcakk talpat használja, különben a tű eltörhet vagy a varrógép károsodhat.

- 10 Kapcsolja be a varrógépet és válasszon ki egy öltéstípust.

- További részletekért forduljon a Öltés típusának kiválasztása fejezethez az 58. oldalon.
- Az ikertűvel használható öltésekre vonatkozó részletekért lásd még az Öltésbeállítások fejezetet a 96. oldalon.
- Válassza az öltés szélességét 5,0 mm-re (3/16 inch) vagy ennél keskenyebbre.

! VIGYÁZAT

- Ha duplatűt használ, győződjön meg arról, hogy megfelelő öltéstípust választott, különben a tű eltörhet, vagy a gép károsodhat.
- Válasszon ki egy 5.0 mm-es vagy annál keskenyebb szélességű öltést különben a tű eltörhet vagy a varrógép meghibásodik.
- Az öltésszélesség beállítása után lassan forgassa maga felé a kézikereket és ellenőrizze, hogy a tű hegye nem érinti a nyomótalpat.
- Ha a tű nekiütődik a nyomótalpnak a tű eltörhet vagy a varrógép meghibásodik.

11 Kezdje el a varrást

- További részletekért olvassa el még a a Varrás megkezdése fejezetet a 45. oldalon.
Két, egymással párhuzamos öltést varr.



Megjegyzés

- Amikor varrásirányt vált, nyomja meg a Varrásirány megváltoztatás gombot , hogy a tűt kiemelje az anyagból, azután emelje fel a nyomótalp kart és fordítsa meg az anyagot.



VIGYÁZAT

- Ne próbálja az anyagot ikertűvel az anyagban megfordítani különben a tű eltörhet a varrógép meghibásodhat.

Az alsó szál felhúzása

Amikor ráncolást vagy steppelést végez, először húzza fel az alsó szálát az alábbiak szerint.

① Tegye be az alsó szál orsót a vetélőbe.

Részletekért lásd A bobbin behelyezése c. fejezetet ① és ⑤-ös lépést a 16. oldalon.

② Fűzze át az alsó szálát a résen.

Ne vágja el a szálvágóval a szálát.



③ Tartsa gyengéden a felső szálát a bal kezével és nyomja meg a Tűhelyzet gombot \oplus kétszer a tű felemeléséhez.

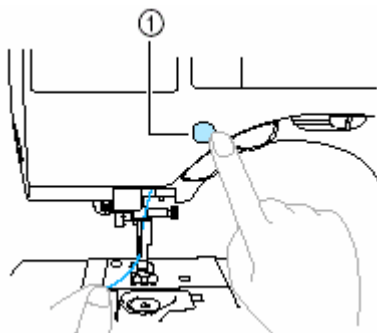

① Tűhelyzet gomb

► Az alsó szál most ráhurkolódott a felső szálra és így fel lehet húzni.

④ Óvatosan húzza felfelé a felső szálát, és ezzel az alsó szál vége is megjelenik.

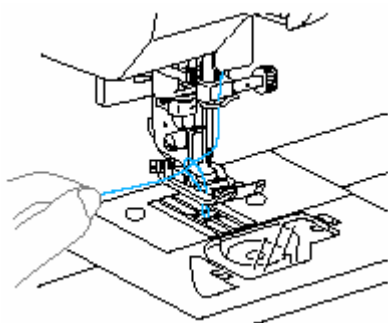

⑤ Húzzon ki kb. 5 cm-t az alsó szálból és vezesse át a nyomótalp alatt a varrógép hátsó része felé.

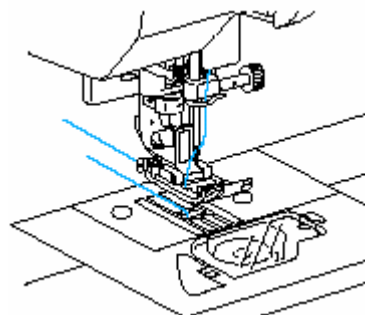

⑥ Tegye vissza az orsó fedelelet

Illessze be a fedél bal-alsó sarkán lévő fület és nyomja meg a fedél jobb oldalát.

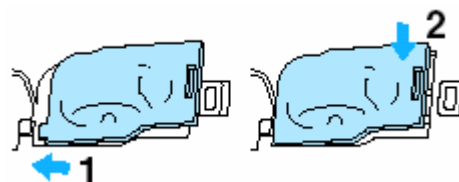

A tű cseréje

Ez a fejezet a varrógépben használt tűkről ad információt.

Tű óvintézkedések

Olvassa el figyelmesen a tű kezeléséről szóló következő óvintézkedéseket. Különösen veszélyes lehet, ha nem tanulmányozza át ezt a fejezetet, például, ha a tű eltörik és a darabjai szétszóródnak. Olvassa el figyelmesen a következő utasításokat.

VIGYÁZAT

- Csak háztartási varrógéptűket használjon. Minden más tű elgörbülhet, vagy károsíthatja a varrógépet.
- Sose használjon görbe tűket. A görbe tű eltörhet, és sérülést okozhat.

Tűtípusok és használatuk

A használandó varrógéptű típusa függ a cérna és az anyag vastagságától. Használja a következő táblázatot, amikor tűt és cérnát választ egy anyag varrásához.

Anyagtípus/Alkalmazás		Cérna		Tűméret
		Típus	Méret	
Középhez anyagok	Duplaszéles posztó (puplin)	Pamut	60-80	75/11-90/14
	Taft	Műanyag		
	Flanel, gabardin	Selyem	50-80	
Vékony anyagok	Batiszt	Pamut	60-80	65/9-75/11
	Zsorzett	Műanyag		
	Szatén	Selyem	50-80	
Vastag anyagok	Farmervászon	Pamut	30-50	90/14-100/16
	Kordbársony	Műanyag	50	
	Tweed	Selyem		
Sztreccs anyagok	Dzsörzé	Kötőcérna	50-60	Gömbhegyű tű (aranszínű) 75/11-90/14
	Trikó			
Rojtosodó anyagok		Pamut	50-80	65/9-90/14
		Műanyag		
		Selyem		
Rátűzéshez		Műanyag	30	90/14-100/16
		Selyem		



Megjegyzés

- Minél kisebb a cérna száma, annál vastagabb a cérna, és minél nagyobb a tű száma, annál vastagabb a tű.
- Használja a gömbhegyű tűt sztreccs anyagokhoz, és olyan anyagokhoz, ahol gyakran előfordulnak átugrott öltések.
- Átlátszó, műanyag cérnákhoz használjon 90/14-100/16 tűt, függetlenül a varrandó anyagtól.
- A gyári csomagolású varrógépen a 75/11-es tű van felszerelve.



VIGYÁZAT

- A megfelelő cérna, tű és anyag kombinációját a fenti táblázat mutatja. Ha a cérna, a tű és az anyag kombinációja nem megfelelő, főleg vastag anyagok esetén (pl. farmer) vékony tűvel – 65/9-75/11 – a tű elgörbülhet, vagy eltörhet. Ezen kívül a varrás egyenetlen, ráncos lehet, vagy több öltés kimaradhat.



VIGYÁZAT

- A megfelelő cérna, tű és anyag kombinációját a fenti táblázat mutatja. Ha a cérna, a tű és az anyag kombinációja nem megfelelő, főleg vastag anyagok esetén (pl. farmer) vékony tűvel – 65/9-75/11 – a tű elgörbülhet, vagy eltörhet. Ezen kívül a varrás egyenetlen, ráncos lehet, vagy több öltés kimaradhat.

A tű vizsgálata

A varrás elgörbült tűvel rendkívül veszélyes, mivel a tű eltörhet, miközben a gép működik. Használat előtt fektesse a tű lapos részét egy lapos felületre, és ellenőrizze, hogy a tű és a lapos felület közti távolság állandó.

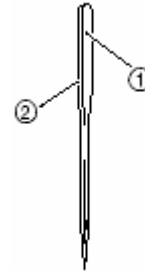

- ① Lapos rész
- ② Tű típusjelzés

■ Megfelelő tű

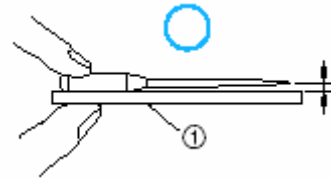

- ① Lapos felület

■ Nem megfelelő, hibás tű

Ha a távolság a tű és a lapos felület között nem állandó, a tű görbe. Ne használjon görbe tűt.

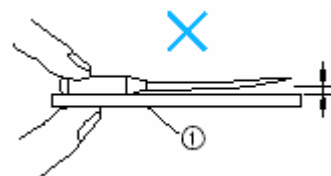

- ① Lapos felület

A tű cseréje

Cserélje ki a tűt az alábbiak szerint. Használja a csavarhúzót és a fentiek szerint ellenőrzött tűt.

- 1 Nyomja meg a Tűhelyzet  gombot egyszer vagy kétszer a tű felemeléséhez.

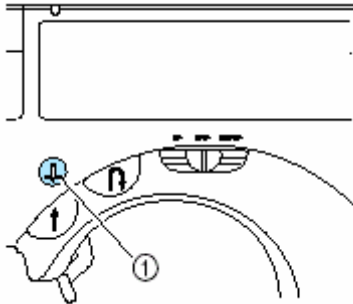

① Tűhelyzet gomb

- 2 Kapcsolja ki a varrógépet.

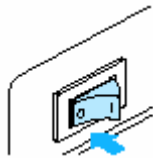

VIGYÁZAT

- A tű cseréje előtt győződjön meg arról, hogy a varrógép ki van kapcsolva, különben sérülés következhet be, ha véletlenül megnyomja a BE-KI gombot és a varrógép elkezd varrni.

- 3 Engedje le a nyomótalp kart.

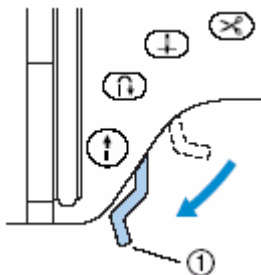

① Nyomótalp kar

- 4 Fogja meg a tűt a bal kezével, és a jobb kezében tartott csavarhúzóval lazítsa meg a tű szorítócsavarját.

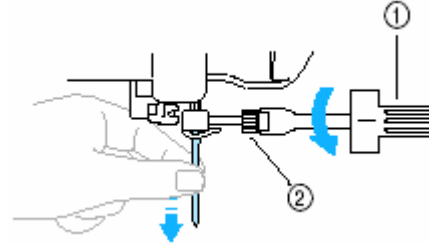

① Csavarhúzó
② Szorítócsavar

- Ne fejtse ki nagy erőt, amikor a szorítócsavart lazítja vagy meghúzza, különben a varrógép bizonyos részei megsérülhetnek.

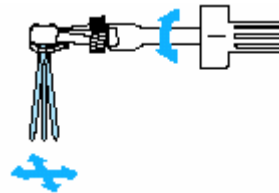

- 5 A tű lapos oldalával tolja fel a tűt a gép hátsó része felé, ütközésig.

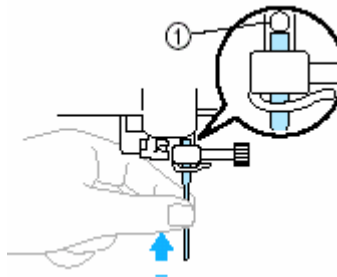

- 6 Tartsa bal kezével a tűt, és a jobb kezében tartott csavarhúzóval húzza meg a szorítócsavart.

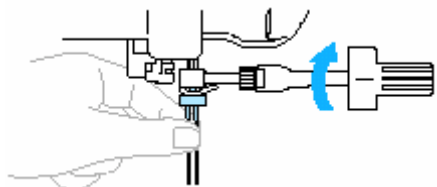

Helyezze be az ikerűt hasonlóképpen.

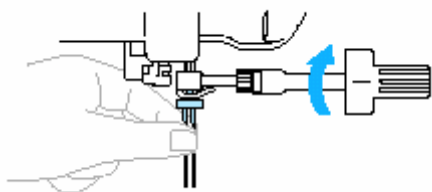

VIGYÁZAT

- Használjon a választott öltéstípusnak megfelelő nyomótalpat, különben a tű beleüthet a nyomótalpba, miután a tű elgörbülhet vagy eltörhet.
- Csak az ehhez a géphez kifejlesztett nyomótalpakat használja. Bármilyen más nyomótalp használata sérülést vagy károsodást.

▪ Tűcserélő szerszám használata

Használja a tűcserélő szerszámot a tűk cseréjéhez az alábbiak szerint.



Vezesse a tűt a szerszámon lévő vágaton keresztül.

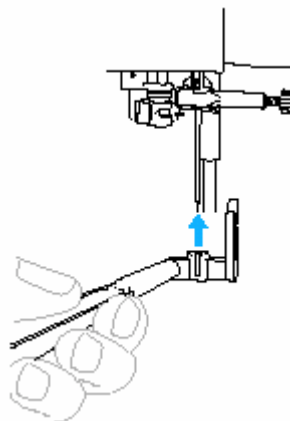

Emelje fel a szerszámot úgy, hogy a villája beleakadjon a tűszorító csavarba.

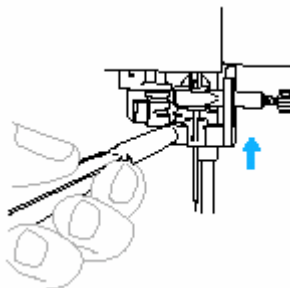

A csavarhúzóval lazítsa meg a tűszorító csavart.

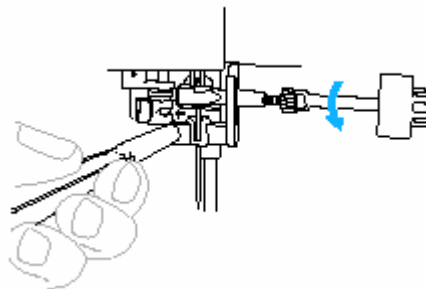

Engedje le a tűcserélő szerszámot.
A tű eltávolítható a tűrúdról.

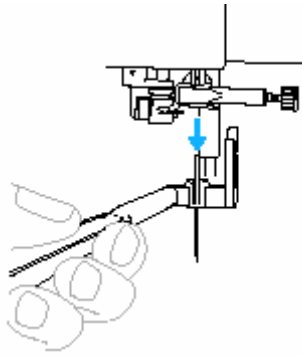

Helyezzen be új tűt a tűcserélő szerszám vágatába.

A tűt a lapos oldalával helyezze be a varrógép hátoldala irányába.

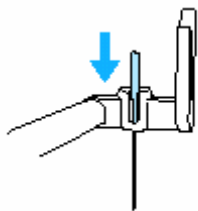

Emelje fel a szerszámot úgy, hogy a villája beleakadjon a tűszorító csavarba.

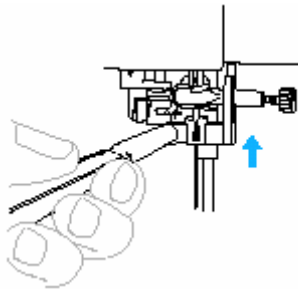

Helyezze be a tűt egészen a tűmegállítóig majd használja a csavarhúzó a tűszorító csavar megszorítására.

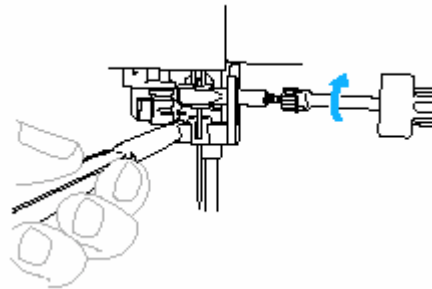

A tű be van helyezve.

Engedje le a szerszámot a tűtől elfele irányban.

A nyomótalp cseréje

Cserélje ki a nyomótalpat az alábbiak szerint.

Nyomótalp óvintézkedések

Olvassa el figyelmesen a következő, nyomótalpra vonatkozó utasításokat.

VIGYÁZAT

- Használjon a választott öltéstípusnak megfelelő nyomótalpat, különben a tű beleüthet a nyomótalpba, miután a tű elgörbülhet vagy eltörhet.
- Csak az ehhez a géphez kifejlesztett nyomótalpakat használja. Bármilyen más nyomótalp használata sérülést vagy károsodást okozhat.

Nyomótalp cseréje

Cserélje ki a nyomótalpat az alábbiak szerint.

- 1 Nyomja meg a tűhelyzet  gombot egyszer vagy kétszer a tű felemeléséhez.

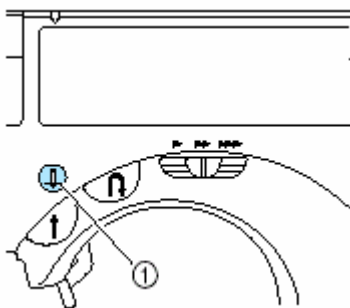

- 1 Tűhelyzet gomb
▶ A tű fel van emelve.

- 2 Kapcsolja ki a varrógépet.

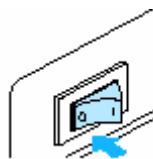

VIGYÁZAT

- A nyomótalp cseréje előtt győződjön meg arról, hogy a varrógép ki van kapcsolva, különben sérülés következhet be, ha véletlenül megnyomja a BE-KI gombot és a varrógép elkezd varrni.

- 3 Emelje fel a nyomótalp kart.

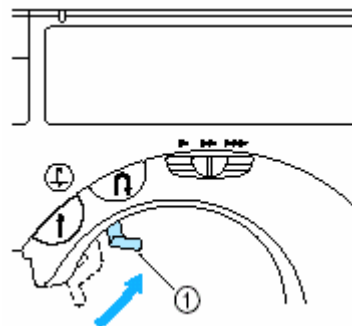

- 1 Nyomótalp kar
▶ A nyomótalp fel van emelve.

- 4** Nyomja meg a nyomótalp tartó hátulján lévő fekete gombot.

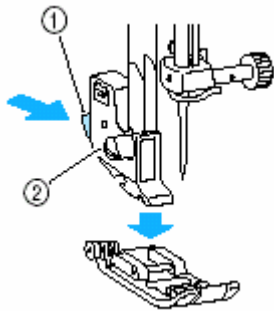

- ① Fekete gomb
② Nyomótalp tartó

► A nyomótalp tartó elengedi a nyomótalpat.

- 5** Tegyen fel egy új nyomótalpat úgy, hogy a nyomótalp tuskéje irányban legyen a nyomótalp tartón lévő vájattal. Állítsa úgy a nyomótalpat, hogy a rajta lévő típusjelölés (A, G, I, J, M, N, R) olvasható legyen.

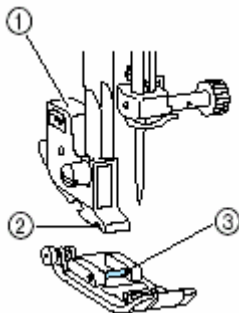

- ① Nyomótalp tartó
② Vájat
③ Tüske

- 6** Lassan engedje le a nyomótalp kart, hogy a tüske bekattanjon a vájatra.

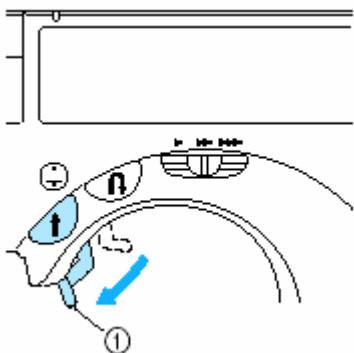

- ① Nyomótalp kar
► Ezzel a nyomótalpat felszerelte.

- 7** Emelje fel a nyomótalp kart, hogy ellenőrizze, a nyomótalp biztonságosan fel van szerelve.

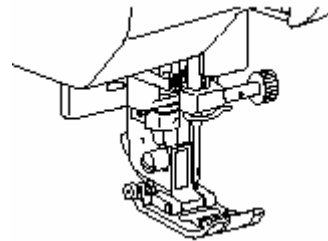

Megjegyzés

- A kiválasztott öltésnek megfelelő nyomótalppal kapcsolatos részletekért forduljon az Öltésbeállítások fejezethez a 128. oldalon.

A nyomótalp tartó eltávolítása

A nyomótalp tartót akkor kell eltávolítani, ha tisztítja a varrógépet, vagy olyan nyomótalpat használ, amikhez nem szükséges a nyomótalp tartó, pl. a steppeléshez. Ehhez a művelethez a csavarhúzó szükséges.

■ A nyomótalp tartó eltávolítása

① Vegye le a nyomótalpat.

- Részletekért lásd A nyomótalp eltávolítása c. fejezetet.

② A csavarhúzóval lazítsa meg a nyomótalp tartó csavarját.

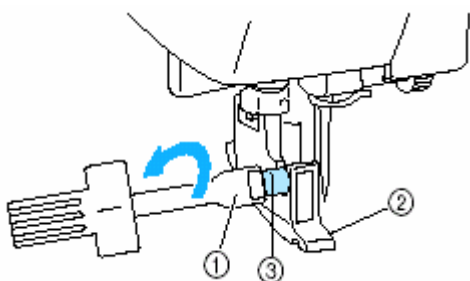

① Csavarhúzó

■ A nyomótalp tartó felszerelése

① Igazítsa a nyomótalp tartót a nyomótalp tartórúd bal-alsó oldalához.

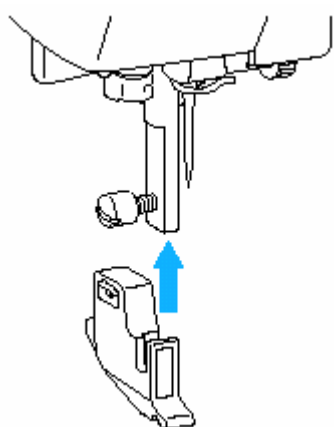

② Jobb kezével tartsa egy helyben a nyomótalp tartót, és a bal kezében lévő csavarhúzóval húzza meg a csavart.

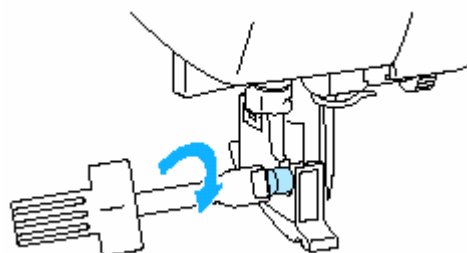

① Csavarhúzó

⚠ Megjegyzés

- Ha a nyomótalp tartót nem helyesen szerelte fel, a szálfeszesség nem lesz megfelelő.

Anyagtovábbítós varrótalp használata

Ezzel a nyomótalppal mindkét anyagot egyenlően továbbítják az anyagtovábbító és a nyomótalpon lévő fogak. Ez akkor lehet hasznos, ha olyan anyagokat varr, amiket nehéz továbbítani, pl. műanyag vagy bőr, vagy csúszós anyagoknál, mint a bársony, vagy steppelésnél.



- Az anyagtovábbítós nyomótalp felszerelése

① Szerelje le a nyomótalp tartót.

Részletekért lásd A nyomótalp tartó eltávolítása c. fejezetet.

② Akassza a nyomótalp tartóvilláját a tűszorító csavarra.

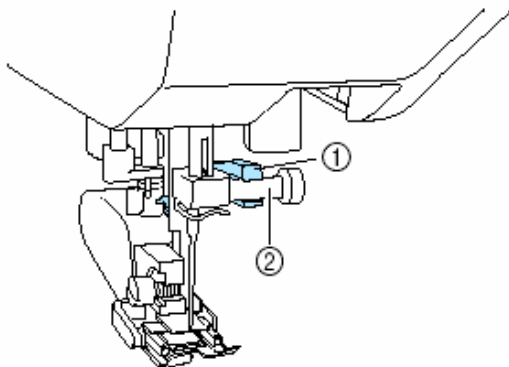

- ① Tartóvilla
- ② Szorítócsavar

③ Engedje le a nyomótalp kart, illessze be a nyomótalp tartó csavart és húzza meg a csavarhúzóval.

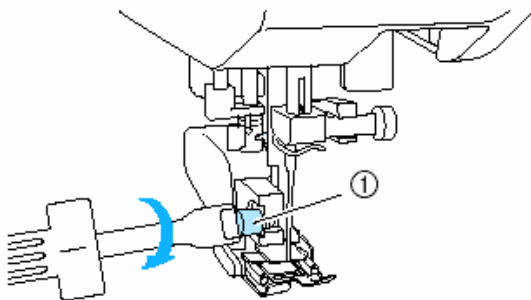

- ① Nyomótalp tartó csavar

! VIGYÁZAT

- Ügyeljen arra, hogy a csavarhúzóval jól húzza meg a csavart, különben a tű hozzáérhet a nyomótalpához és elgörbülhet vagy eltörhet.
- A varrás megkezdése előtt lassan tekerje maga felé a kézikereket, és ellenőrizze, hogy a tű nem ér hozzá a nyomótalpához. Ha hozzáér, elgörbülhet vagy eltörhet.

☀ Megjegyzés

- Amikor az anyagtovábbítós nyomótalppal varr, a varrási sebességet állítsa alacsony és közepes közé.

- Az anyagtovábbítós nyomótalp eltávolítása

① Nyomja meg a Tűhelyzet gombot egyszer vagy kétszer a tű felemeléséhez.

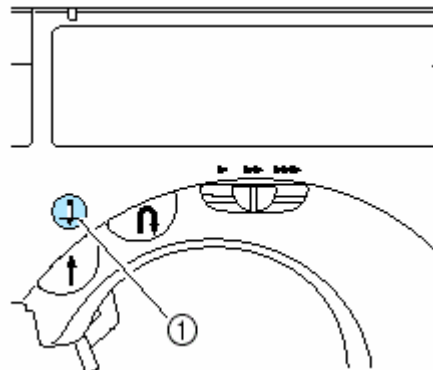

- ① Tűhelyzet gomb

▶ A tű felemelkedik.

② Kapcsolja ki a varrógépet.

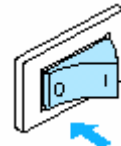

③ Emelje fel a nyomótalp kart.

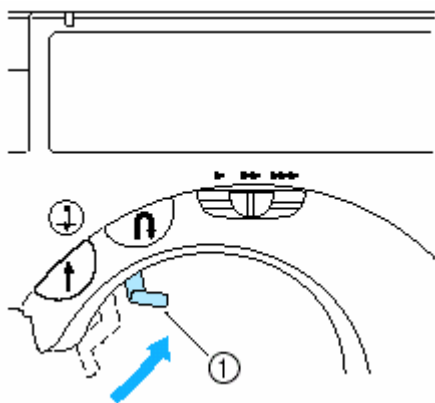

① Nyomótalp kar

► A nyomótalp kar fel van emelve.

④ Lazítsa meg a nyomótalp tartó csavart egy csavarhúzóval, és vegye le a nyomótalpat.

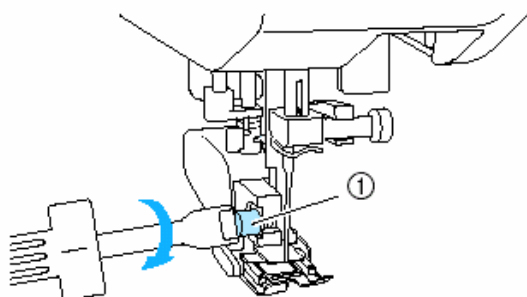

⑤ Szerelje fel a nyomótalp tartót

- Részletekért lásd A nyomótalp tartó felszerelése c. fejezetet.



Megjegyzés

- Az anyagtovábbító nyomótalppal csak egyenes vagy cikcakköltés készíthető. Részletekért lásd az Öltésbeállítások c. fejezetet a 96. oldalon.

Hengeres vagy nagy anyagdarabok varrása

Hengeres vagy nagy anyagdarabok varrása előtt vegye le a hosszabbító asztalt.

Hengeres anyagok varrása

A hosszabbító asztal eltávolítása megkönnyíti a hengeres darabok, pl. ingujjak vagy nadrágszárak varrását.

- 1 Húzza le balra a hosszabbító asztalt.

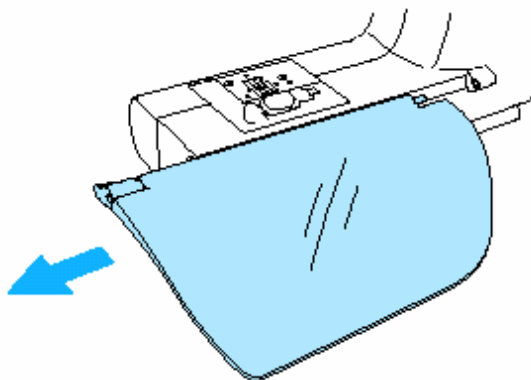

► Így lehetővé válik a szabadkaros varrás.

- 2 Húzza ki magafelé a kihajtható kart (a varrógép alján).

Szabad karos varrás esetén győződjön meg arról, hogy a kihajtható kart kihajtotta.

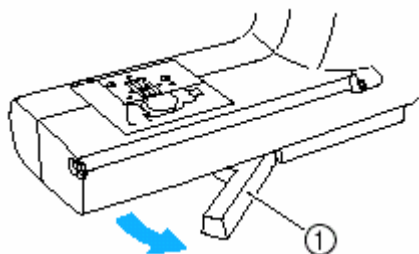

- 1 Kihajtható kar

- 3 Csúsztassa a varrni kívánt anyagot a szabad karra és kezdje meg a varrást felülről.

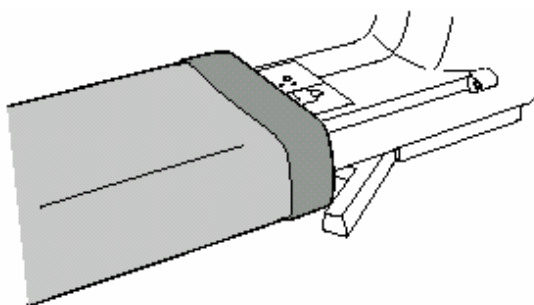

- 4 Amikor befejezte a varrást a szabadkaron hajtsa vissza a kart eredeti helyzetébe.
- 5 Ha végzett, csúsztassa vissza a hosszabbító asztalt eredeti helyére.

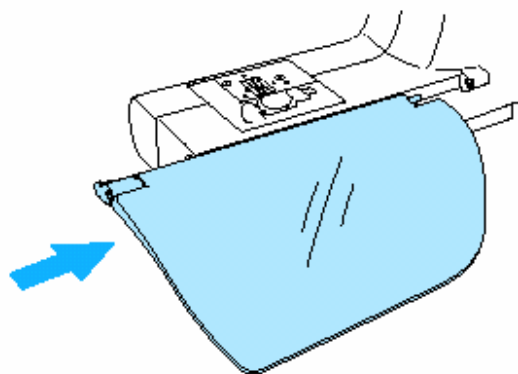

**2****VARRÁS ALAPOK**

A varrás elkezdése előtti előkészületeket tartalmazza a fejezet.

Varrás.....	42
Szálfeszesség beállítása.....	50
Az öltésszélesség és hosszúság beállítása.....	51
Hasznos tippek.....	53

Varrás

A továbbiakban az alapvető varrási műveletekről olvashat.

A varrógép használata előtt olvassa el a következő utasításokat.



VIGYÁZAT

- A varrás ideje alatt figyelje a tű helyzetét. Tartsa távol kezeit minden mozgó alkatrésztől, úgy mint a tűtől vagy a kézikeréktől, különben megsérülhet.
- A varrás ideje alatt ne húzza az anyagot túl erősen, mert az megsérülhet vagy a tű eltörhet.
- Sose használjon görbe tűt. A görbe tű eltörhet és sérülést okozhat.
- Vigyázzon arra, hogy a tű ne érjen a fércelő gombostűkhöz, mert elgörbülhet vagy eltörhet.

A varrás általános folyamata

A varráshoz kövesse végig a következő alapvető műveleteket.

- | | |
|---------------------------------------|---|
| 1. Kapcsolja be a varrógépet. | Kapcsolja be a varrógépet.
Részletekért lásd A varrógép bekapcsolása c. részt.(11. oldal) |
| 2. Válasszon egy öltést | Válassza ki a varrásának megfelelő öltést.
Lásd az Öltés kiválasztása c. részt. (58. oldal) |
| 3. Tegyen fel egy nyomótalpat. | Szerelje fel az öltésnek megfelelő nyomótalpat.
Lásd A nyomótalp felszerelése c. részt. (35. oldal) |
| 4. Igazítsa be az anyagot | Helyezze a varrandó felületet a nyomótalp alá.
Győződjön meg arról, hogy a szövetdarabokat a megfelelő sorrendben varrja és annak színe és fonákja megfelelően van beállítva. Részletekért lásd Az anyag elhelyezése c. részt. (44. oldal) |
| 5. Kezdje el a varrást | Kezdje el a varrást.
Részletekért lásd A varrás elkezdése c. részt. (45. oldal) |
| 6. Vágja el a cérnát | A varrás végeztével vágja le a cérnát.
Részletekért lásd A cérna elvágása c. részt. (49. oldal) |

Az anyag elhelyezése

Győződjön meg arról, hogy az anyagdarabok a megfelelő sorrendben vannak és a szín, és fonák oldalak jól vannak elhelyezve.

1 Kapcsolja be a varrógépet.

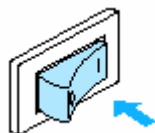

A gép automatikusan az egyenes öltést (baloldali tühelyzet) választja.

2 Nyomja meg a tühelyzet gombot egyszer vagy kétszer a tűfelemeléséhez.

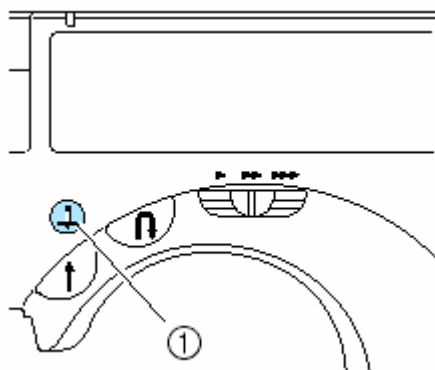

① Tühelyzet gomb

3 Helyezze az anyagot a nyomótalp alá.

- Ha az egyenes szegély a jobb oldalra van helyezve, az egyenes öltés varrása egyszerűbb és a felesleges anyag nincs útban.

4 Bal kezével tartsa a cérnavéget és az anyagot, jobb kezével pedig tekerje a kézikereket maga felé, hogy leeressze a tűt az öltés kiindulási pontjába.

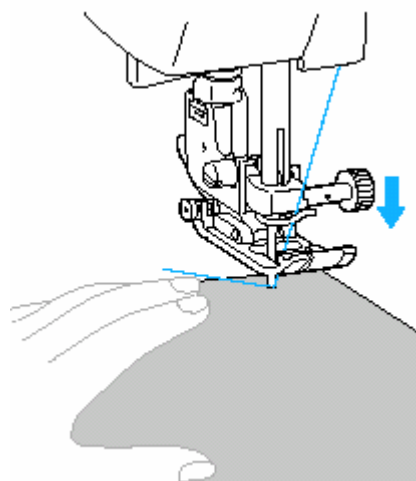
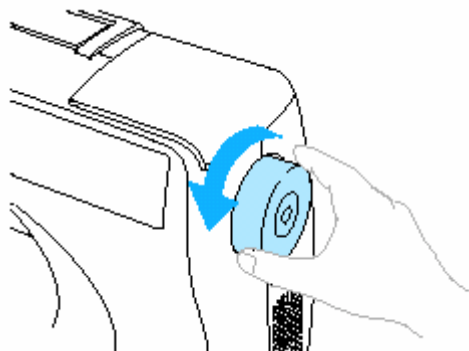

5 Engedje le a nyomótalp kart.

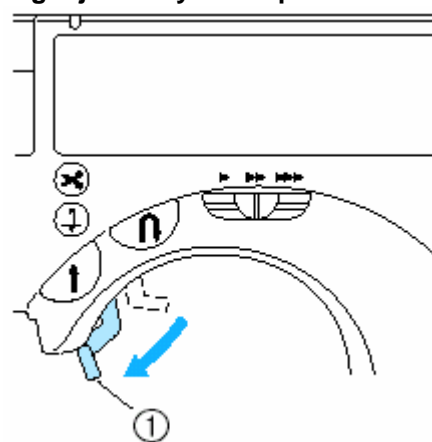

① Nyomótalp kar

► Az anyag most varrásra készen áll.

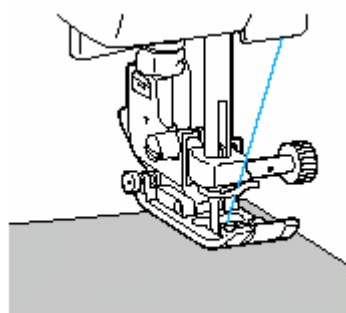

A varrás megkezdése

Ha készen áll a varrásra, kapcsolja be a varrógépet. A varrási sebesség szabályozható a műveleti gombokkal vagy a lábpedállal.

- **A műveleti gombok használata**
A varrás elindítható vagy megállítható a KI-BE  műveleti gombba.

- ① **Csúsztassa a sebességszabályzót jobbra vagy balra a sebesség beállításához.**

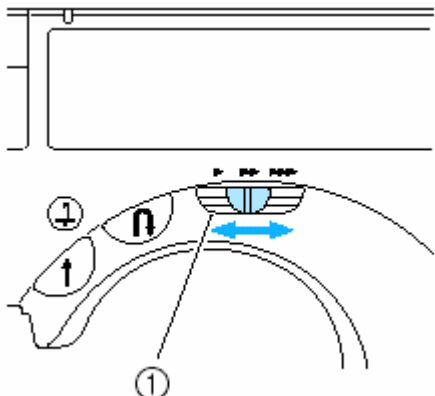

- ① Sebességszabályzó

- ② **Nyomja meg a  KI-BE gombot egyszer.**

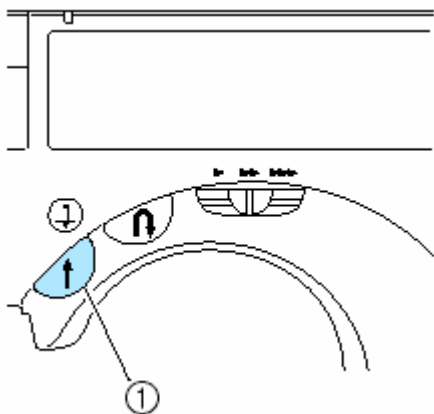

- ① KI-BE gomb

- ▶ A gép elkezd a varrást.

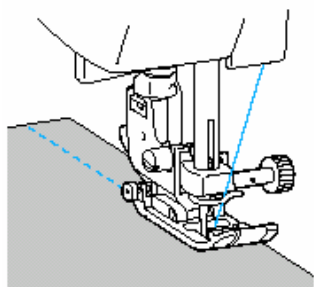

- Ha egyszeri megnyomás után folyamatosan nyomva tartja a KI-BE gombot, a gép lassú sebességgel varr.

- ③ **Amikor az öltés végére ért, nyomja meg a  KI-BE gombot egyszer.**

- ▶ A varrógép abbahagyja a varrást (a tű az anyagban marad).

- ④ **Ha befejezte a varrást, emelje fel a tűt és vágja el a cérnát.**

- Részletekért lásd A cérna elvágása c. részt.

- **A lábpedál használata**

A varrás elindítható és megállítható a lábpedál használatával.



- ① **Kapcsolja ki a varrógépet.**

A lábpedál csatlakoztatásakor kapcsolja ki a varrógépet, hogy elkerülje a varrógép véletlenszerű elindulását.

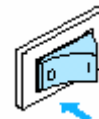

- ② **Illesse be a lábpedál csatlakozóját a varrógép oldalán lévő aljzatba.**

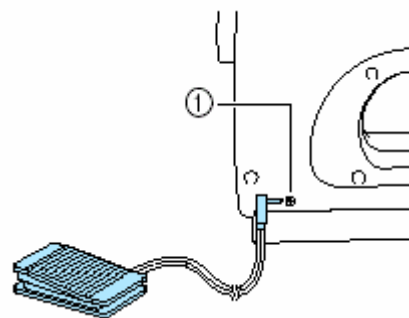

- ① Lábpedál aljzat

③ Kapcsolja be a varrógépet.

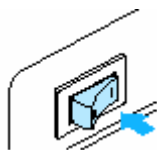

④ Csúsztassa a sebességszabályzót jobbra vagy balra a kívánt sebesség beállításához.

Csúsztassa a csúszógombot balra, ha csökkenteni, vagy jobbra, ha növelni kívánja a varrási sebességet.

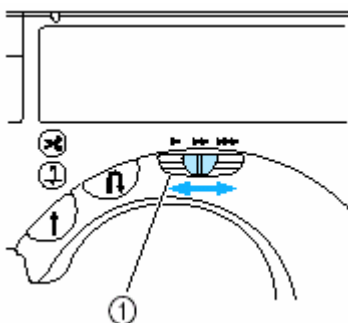

① Sebességszabályzó

- A sebességszabályzóval beállított sebesség a lábpedállal elérhető legnagyobb varrási sebesség.

⑤ Amint készen áll a varrásra, óvatosan lépjen rá a pedálra.

A lábpedálra lépve növelhető a varrási sebesség, elengedve pedig csökkenthető.

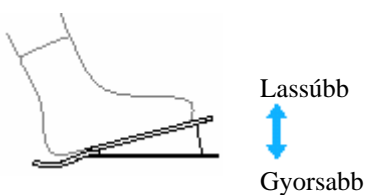

- Nyomja meg lassan a lábpedált. Túl nagy nyomásra a varrás túl gyors lesz.
 - ▶ A varrógép elkezd varrni.

⑥ Ha befejezte a varrást, engedje fel teljesen a lábpedált.

- ▶ A varrógép abbahagyja a varrást, leengedett tűvel (az anyagban).

⑦ Ha kész a varrással, emelje fel a tűt és vágja el a cérnát.

Részletekért lásd A cérna elvágása c. részt.

 **Megjegyzés**

- Ha a Tűhelyzet gomb világít, a tű az anyagban (lent) fog megállni. Ha nem világít, a tű az anyag felett (felső állásban) fog megállni. A választott tűbeállítás nem változik, ha a varrógépet kikapcsolja.
- Ha a lábpedál csatlakoztatva van, a KI-BE gomb nem használható.

 **VIGYÁZAT**

- Ne hagyja, hogy por vagy cérna gyűljön össze a lábpedálban, mert az tüzet vagy áramütést okozhat.
- Ne rakjon semmilyen tárgyat a lábpedálra, mert az sérülést okozhat, vagy a gép károsodhat.
- Ha hosszú ideig nem használja a varrógépet, húzza ki a lábpedál csatlakozóját, mert tüzet vagy áramütést okozhat.

Megerősítő öltés

Amikor egyenes ötéssel varr, olyan helyeken, ahol szükséges, használja a visszafelé varrás vagy a megerősítő öltés funkciót a cénavég megerősítésére.

- 1 Engedje le a tűt az anyagba az öltés elejénél, majd engedje le a nyomótalpat is.

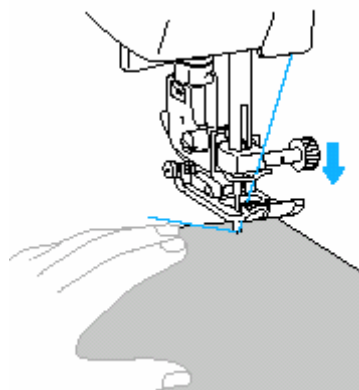

- 2 Nyomja meg a KI-BE gombot  vagy lépjen rá a lábpedálra.

Ekkor, ha a KI-BE gombot nyomva tartja a gép lassan kezd varni.

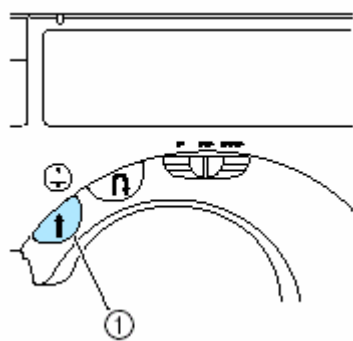

- 1 KI-BE gomb

- Részletekért lásd A varrás elkezdése c. fejezetet.
- A gép varni kezd.

- 3 3-5 öltés után nyomja meg a Varrásirány megváltoztatás  gombot.

Tartsa nyomva, amíg eléri az öltés kezdetét.

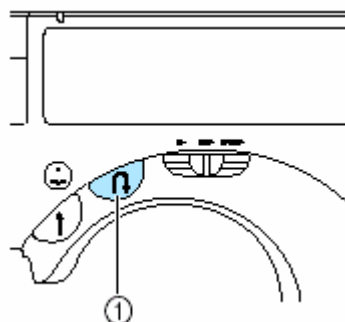

- 1 Varrásirány megváltoztatás gomb
► Amíg ezt a gombot nyomva tartja, a gép visszafelé ölt.

- 4 Amikor az öltés elejére ért, engedje el a Varrásirány megváltoztatás gombot.

► A varrógép abbahagyja a varrást.

- 5 Nyomja meg a KI-BE gombot  vagy lépjen rá a lábpedálra.

► A varrógép a normál varrásirányban folytatja a varrást.

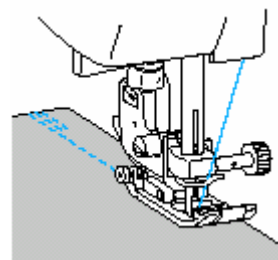

- 6 Amikor az öltés végére ért, nyomja meg a Varrásirány megváltoztatás gombot .

Tartsa nyomva, amíg 3-5 visszafelé öltés el nem készül.

► Amíg a gombot nyomva tartja a gép visszafelé varr.

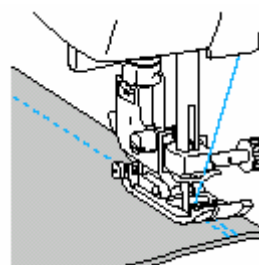

7 3-5 öltés után engedje el a Varrásirány

megváltoztatása  gombot.

► A varrógép megáll.

8 Nyomja meg a  KI-BE gombot vagy lépjen rá a lábpedálra.

Amíg ezt a gombot nyomva tartja, a gép lassan varr.

► A varrógép a normál varrasi irányba varr.

9 Az öltés végére érve a varrógép leáll.

Engedje el a KI-BE gombot vagy a lábpedált.

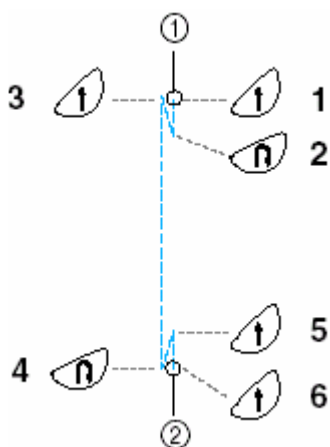

① Az öltés eleje

② Az öltés vége

▪ **Megerősítő öltések varrása**

Ha nem egyenes vagy cikcakköltéssel varr, ahol az öltés megerősíthető visszafelé varrással, a Varrásirány megváltoztatás gomb

 megnyomásával 3-5 megerősítő öltést varrhat egymás fölé.



① Visszafelé öltés

② Megerősítő öltés

 **Megjegyzés**

- Az öltés típusától függ, hogy visszafelé öltés vagy megerősítő öltés használható. Részletekért lásd Öltésbeállítások c. fejezetet.(96. oldal)

A cérna elvágása

Ha végezt a varrással, vágja el a cérnákat. Ezt kétféle módon teheti meg.

Kézi szálvágás

Amikor #30-as méretnél nagyobb szálvastagságú, nylon or vagy fémszállal vagy egyéb speciális szállal varr használja a gép oldalán lévő szálvágót.

- 1 Ha be akarja fejezni a varrást és a varrógép megállt, nyomja meg a **Tűhelyzet gombot egyszer a tű kiemeléséhez.**

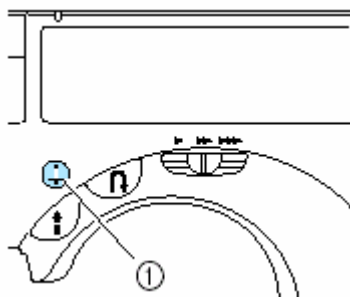

- 1 Tűhelyzet gomb
▶ A tű felemelkedik.

- 2 Emelje fel a nyomótalp kart.

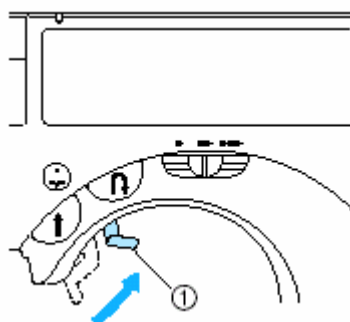

- 1 Nyomótalp kar

- 3 Húzza ki az anyagot a gép bal oldala felé, és fűzze át a cérnákat a cérnavágón, és vágja el azokat.

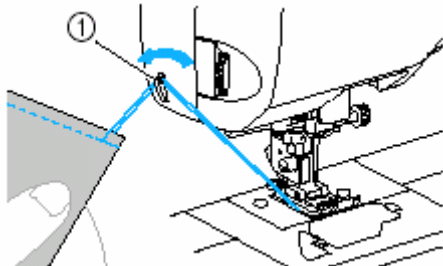

- 1 Cérnavágó

A szálvágó használatával.

- 1 Ha befejezte a varrást nyomja meg a **szálvágás** gombot.

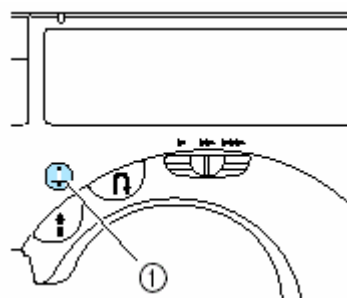

- 1 Szálvágó gomb
▶ A szálakat elvannak vágva és a tű felemelve.

- 2 Emelje fel a nyomótalp kart.

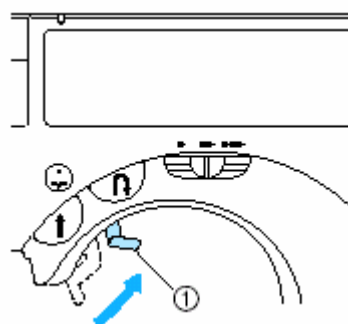

- 1 Nyomótalp kar

! VIGYÁZAT

- Ne nyomja meg a szálvágó gombot miután a szálak már elváltak, máskülönben a tű eltörhet, a szálak összegubancolódhatnak vagy a varrógép elromolhat.

☀ Megjegyzés

- Ne nyomja meg a szálvágó gombot ha nincs anyag a nyomótalp alatt vagy még nem fejezte be a varrást, máskülönben a varrógép elromolhat.
- Amikor #30-nál vastagabb cérnával, nylon vagy fémszállal vagy egyéb speciális szállal varr szálvágáshoz használja a varrógép oldalán lévő szálvágóval.

A szálfeszesség beállítása

Az alsó és a felső szál feszességét (szálfeszesség) be kell állítani úgy, hogy egyformák legyenek.

A felső szál feszességének megváltoztatása

Ha a használt anyaghoz megfelelő kombinációjú cérnát és tűt választott (Lásd a Tűtípusok és használatuk c. fejezetet a 33. oldalon), a szálfeszesség automatikusan a helyes értékre áll be. Azonban, ha a beállított feszesség nem adja a kívánt eredményt, vagy speciális cérnával, netán speciális anyaggal dolgozik, használja a felső fedél alatt lévő szálfeszesség tárcsát a felső szál feszességének beállításához.

■ Helyes szálfeszesség

A felső és alsó szálnak körülbelül az anyag közepén kell kereszteznie egymást. Az anyag színén csak a felső, fonákján csak az alsó szál legyen látható.

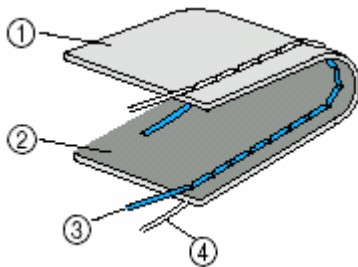

- ① Az anyag fonákja
- ② Az anyag színe
- ③ Felső szál
- ④ Alsó szál

■ A felső szál túl feszes

Ha az alsó szál látszik az anyag színén, a felső szál túl feszes.

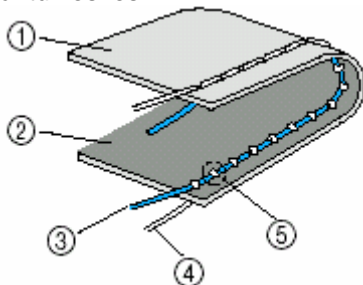

- ① Az anyag fonákja
- ② Az anyag színe
- ③ Felső szál
- ④ Alsó szál
- ⑤ Az alsó szál látszik az anyag színén

Forgassa a szálfeszesség tárcsát balra a felső szál lazításához.

■ A felső szál túl laza

Ha a felső szál látható az anyag fonákján, a felső szál túl laza.

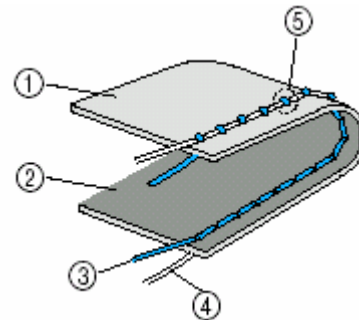

- ① Az anyag fonákja
- ② Az anyag színe
- ③ Felső szál
- ④ Alsó szál
- ⑤ A felső szál látszik az anyag fonákján

Forgassa a szálfeszesség tárcsát jobbra a felső szál megfeszítéséhez.

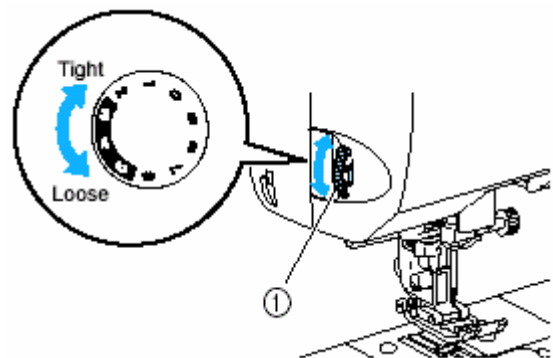

- ① A szálfeszesség beállító tárcsa

Az öltésszélesség és öltéshosszúság beállítása

Az öltések szélessége és hossza beállítható. Általában, ha kiválaszt egy öltést, a gép az optimális szélességet és hosszúságot állítja be. A szélesség és hosszúság értékhatáraitól lásd az Öltésbeállítások c. fejezetet a 128. oldalon.

Az öltésszélesség beállítása

Az öltésszélesség a nyíl gombokkal állítható be.

➊ **Nyomja meg az Öltésszélesség beállító gombot a kezelőpanelen.**

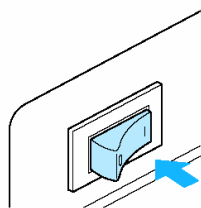

► Kigyullad az Öltésszélesség gomb.

➋ **Jobbra és balra csúsztatja a csúszógombot.**

Ha jobb felé csúsztatja az öltés szélesebb, ha bal felé, keskenyebb lesz.

- ➊ Öltésszélesség csúszógomb kijelző
- ➋ Öltésszélesség gomb
- ➌ Öltésszélesség csúszógomb

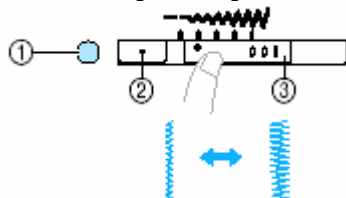

▪ **A tű helyzetének beállítása**

Az egyenes öltéssel (baloldali tűhelyzet) és a tripla sztreccs öltéssel a tűhelyzet beállítható. Az öltésszélesség csúszógombot felfelé mozgatva a tű jobbra, lefelé mozgatva a tű balra helyeződik át.

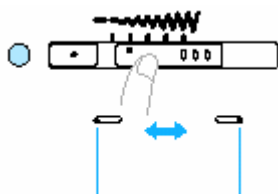

- A választott öltéstípushoz leginkább megfelelő öltésszélesség visszaállításához nyomja meg az Öltésszélesség beállító gombot még egyszer.

! VIGYÁZAT

- Az öltésszélesség beállítása után lassan tekerje maga felé a kézikereket, és figyelje, hogy a tű hozzáér-e a nyomótalpához. Ha a tű beleüt a nyomótalpba, elgörbülhet vagy eltörhet.

Az öltéshosszúság beállítása

- 1 **Nyomja meg az Öltéshosszúság beállító gombot a kezelőpanelen.**

▶ Kigyullad az Öltéshosszúság gomb.

- 2 **Mozgassa az Öltéshosszúság csúszógombot jobbra vagy balra.**
Ha jobb felé csúztatja az öltés durvább, ha bal felé, finomabb lesz.

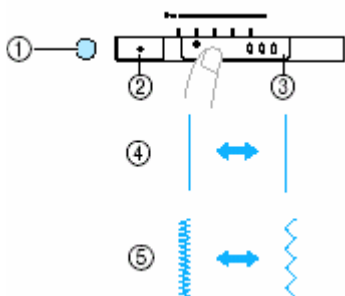

- 1 Öltéshosszúság csúszógomb kijelző
- 2 Öltéshosszúság csúszógomb
- 3 Öltéshosszúság gomb
- 4 Egyenes öltés
- 5 Cíkcakköltés

- A választott öltéstípushoz leginkább megfelelő öltéshosszúság visszaállításához nyomja meg az Öltéshosszúság beállító gombot még egyszer.

VIGYÁZAT

- Ha az öltések nagyon összesűrűsödnek, növelje az öltéshosszúságot. Ha továbbra is összecsomózódott öltésekkel varr, a tű elgörbülhet vagy eltörhet.

Hasznos tippek a varráshoz

Különbéle tippeket talál alább a varrás könnyebbé tétele érdekében. Használja ezeket a varrás folyamán.

Próbavarrás

Ha kiválasztotta az anyaghoz megfelelő cérnát és tűt, a gép automatikusan beállítja az öltéshez optimális szélességet és hosszúságot és a szálfeszességet. Ennek ellenére hasznos lehet egy próbavarrás elkészítése, mert lehet, hogy a beállítások nem a kívánt eredményt hozzák.

A próbavarráshoz használja ugyanazt az anyagot, cérnát és tűt, amit a varráshoz is fog, és ellenőrizze a szálfeszességet, az öltés szélességét és hosszúságát. Mivel az eredmény függ az öltés típusától és a varrott rétegek számától is, próbálja minden körülményben utánozni a későbbi varrást.

A varrás irányának megváltoztatása

- 1 Amikor az öltés egy sarokhoz ér, állítsa meg a varrógépet.**
Hagyja a tűt az anyagban (alsó tűállás). Ha a tű fent állt meg, nyomja meg a Tűhelyzet gombot  egyszer, a tű leengedéséhez.
- 2 Emelje fel a nyomótalp kart és fordítsa el az anyagot.**
Használja „sarokvasként” a tűt az anyag elfordításához.

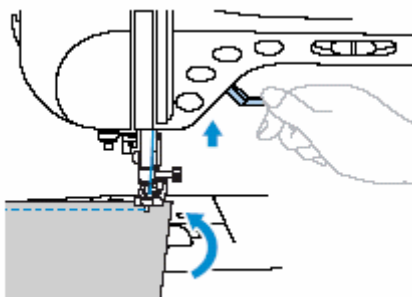

- 3 Engedje le a nyomótalpat és folytassa a varrást.**

Ívek varrása

Állítsa meg a varrást, kicsit módosítsa a varrásirányt, majd folytassa az ív varrását. Egyenletes szegély varrásához lásd a megfelelő részt.

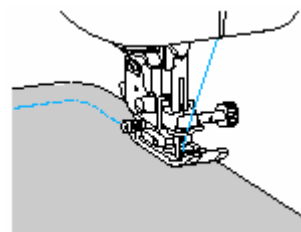

Ha cikcakköltést használ, az íveknél állítsa rövidebbre az öltéshosszúságot, hogy finomabb öltéseket kapjon.

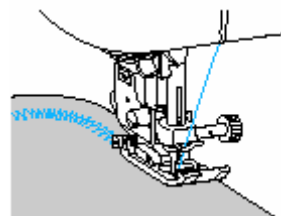

Vastag anyagok varrása

- **Ha az anyag nem fér be könnyen a nyomótalp alá**

Emelje fel nyomótalp kart, hogy a nyomótalp legmagasabb pozícióba kerüljön.

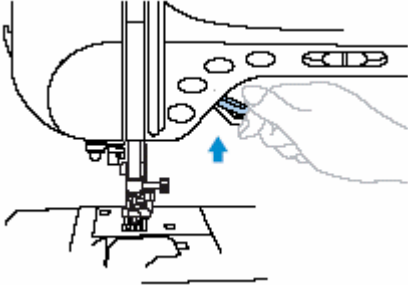

- **Ha vastag szegélyeket akar varrni, és az anyag nem továbbítódik az öltés elején.**

A „J” cikcakktalpnak van egy funkciója, ami állandó szinten tartja a nyomótalp nyomását.

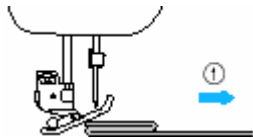

① Varrásirány

- ① Ha olyan szegéllyel találkozik, ami túl vastag ahhoz, hogy továbbítódjon, emelje fel a nyomótalp kart.
- ② Nyomja meg a nyomótalp hátulján lévő fekete gombot. Tartsa nyomva és eressze le a nyomótalp kart.

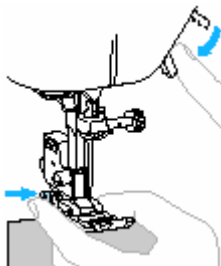

- ③ Engedje el a gombot. A nyomótalp az adott magasságban marad a szegélyen és így az anyag továbbítani fog.

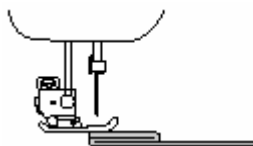

- ▶ Amint a problémás helyet elhagyta, a nyomótalp visszaáll eredeti helyzetébe.

! VIGYÁZAT

- Ha 6mm-nél vastagabb anyagot próbál varrni, vagy túl erősen nyomja az anyagot, a tű elgörbülhet vagy eltörhet.

Vékony anyagok varrása

Amikor vékony anyagokat varr, az öltés kitérhet az egyenestől vagy az anyag nem továbbítódik rendesen. Ha ez történik, tegyen egy vékony papírt vagy stabilizáló anyagot az anyag alá, és varrja össze a két réteget. Ha kész a varrással, csak tépje le a felesleges anyagot vagy papírt.

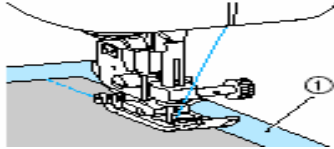

- ① Stabilizáló anyag vagy papír

Sztreccs anyagok varrása

Először tűzze össze az anyagokat (gombostűvel), majd varrjon, vigyázva, hogy ne nyújtsa az anyagot.

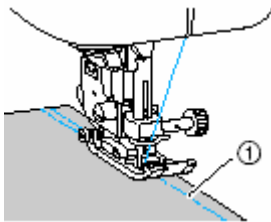

- ① Tűzés

Bőr vagy vinil varrása

Ha olyan anyagot varr amely leragadhat használja a nem tapadó talpat.

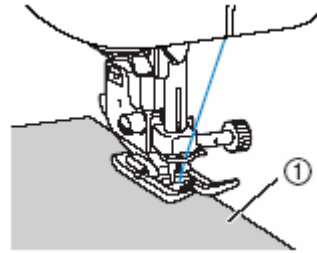

- ① Bőr.

Egyenes szegély varrása

Egyenes szegély varrásához kezdje a varrást úgy, hogy a szegély jobbra legyen a nyomótalptól és az anyag széle egybeessen a nyomótalp jobb szélével vagy az öltéslapon lévő jelzéssel.

- **Az anyag igazítása a nyomótalppal**
Varrás közben tartson állandó távolságot a ruha széle és a nyomótalp jobb széle között.



- ① Szegély
② Nyomótalp

- **Az anyag igazítása az öltéslapon lévő jelöléssel**

Az öltéslapon lévő jelölések a varrott szegély tűhelyzetének és az egyenes varrás (baloldali tűhelyzet) közötti távolságot mutatják. Varrjon úgy, hogy az anyag szélét az egyik jelölés mentén tartja. A felső skála távolságai 3mm-esek, a rács osztásai pedig 5mm-esek.

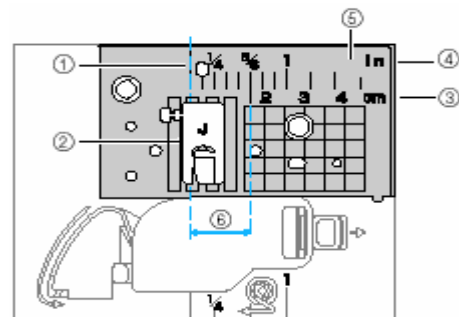

- ① Szegély
② Nyomótalp
③ Centiméter
④ Hüvelyk
⑤ Öltéslap
⑥ 16mm

3 **HASZNÁLHATÓ ÖLTÉSEK**

Ebben a fejezetben részletesen olvashat a különböző öltésekről és alkalmazásukról.

Öltések kiválasztása.....	58
Szegő öltések.....	60
Alapöltés.....	64
Vaköltés.....	65
Gomblyuk öltés.....	67
Zipzár varrása.....	73
Szteccs anyagok és rugalmas szalagok varrása.....	77
Rátét, patchwork (foltvarrás) és steppelés.....	79
Megerősítő varrás.....	85
Fűzőlyukvarrás.....	87
Díszöltések.....	88

Öltések kiválasztása

A rendelkezésre álló öltések bármelyikét kiválaszthatja.

Öltés típusok

A kezelőpanel gombjainak segítségével választhatja ki a kívánt öltéstípust.

Amikor a gépet bekapcsolja, alapbeállításként az egyenes öltés (baloldali tűhefűzet) van beállítva.

A használandó nyomótalp betűje megjelenik az öltésszámtól jobbra (A, G, J, M, N vagy R).

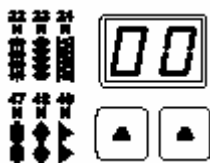

1 Döntse el, hogy melyik öltést kívánja használni.

2 Válassza ki a használandó nyomótalpat.

- A nyomótalpak a kellékes dobozban található. Az ikerűvel varrható öltésekhez lásd az Öltésbeállítások fejezetet a 96. oldalon.

3 Szerelje fel a nyomótalpat.

- Lásd a Nyomótalp cseréje fejezetet a 35. oldalon.

4 Kapcsolja be a varrógépet

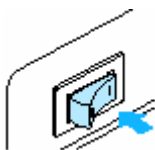

► Bekapcsolás után a „00” felirat jelenik meg.

5 Nyomja meg az öltésválasztás gombot

  a kezelőpanelen

A Fel gomb minden megnyomása eggyel növeli a számot. A „9” után (baloldalon a „4” után) a szám visszaugrik a „0”-ra. A jobboldali Fel gomb a második számjegyet növeli (eggyel), a baloldali az első számot (tízszel).

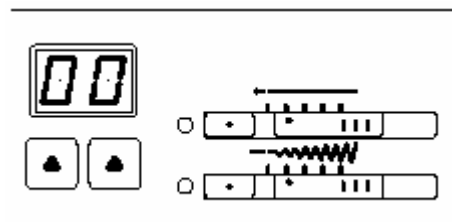

► Öltéstípus ki van választva.

6 Ha szükséges, adja meg az automatikus megerősítő/visszafelé öltést és állítsa be az öltéshosszúságot, stb.

- A különböző öltéstípusokkal történő varráshoz lásd a következő oldalakat.

▪ **PÉLDA: A 4-es öltéstípus kiválasztása**

1 Nyomja meg az öltéskiválasztó gombokat a 04-es öltés kiválasztásához.

- A jobboldali gombbal válassza ki a „4”-et, a baloldalival pedig a „0”-t.

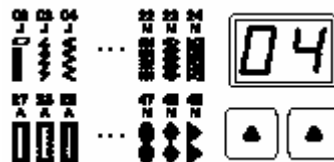

- ② Az öltésszélesség beállításához csúsztassa le vagy fel az öltésszélesség-beállító csúszógombot. Nyomja meg az öltésszélesség gombot azután csúsztassa a csúszógombot az öltésszélesség beállításához.

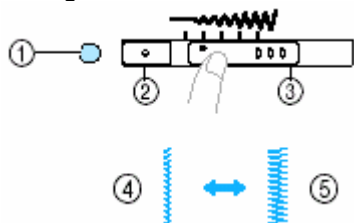

- ① Öltésszélesség beállító csúszógomb
- ② Öltésszélesség beállító gomb
- ③ Széles
- ④ Keskeny

- ③ Az öltéshosszúság beállításához csúsztassa le vagy fel az öltéshosszúság beállító csúszógombot. Nyomja meg az öltéshosszúság gombot és csúsztassa a csúszógombot az öltéshosszúság beállításához.

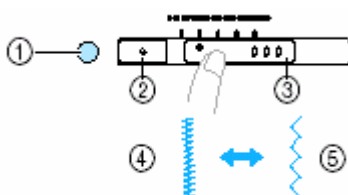

- ① Öltéshosszúság beállító kijelző
- ② Öltéshosszúság beállító csúszógomb
- ③ Öltéshosszúság beállító gomb
- ④ Rövid
- ⑤ Hosszú

Megjegyzés

- Az öltésszélesség és hosszúság beállításához lásd az Öltésszélesség és hosszúság beállítása című részt az 51. oldalon.

Szegőöltések

Szegje be a levágott anyagok szélét, hogy megelőzze a kirojtosodást. Hét szegőöltésből választhat. A szegőöltések folyamatát a használandó nyomótalpak szerint mutatjuk be.

Szegőöltések a „G” nyomótalppal

A „G” nyomótalppal két szegőöltést varrhat.

Öltés neve	Minta	Gomb	Alkalmazás	Öltésszélesség mm		Öltéshosszúság mm		Nyomótalp
				Automa-tikus	Kézi	Automa-tikus	Kézi	
Szegő-öltés	11		Megóvja a rojtosodástól a közepes és vékony anyagokat	3,5	2,5-5,0	2,0	1,0-4,0	G
	12		Megóvja a rojtosodástól a vastag és a könnyen rojtosodó anyagokat	5,0	2,5-5,0	2,5	1,0-4,0	
	13	--		5,0	2,5-5,0	2,5	1,0-4,0	

1 Szerelje fel a „G” nyomótalpat.



- Részletekért lásd a Nyomótalp cseréje című részt a 37. oldalon.

2 Válasszon egy öltést.

- Részletekért lásd az Öltés kiválasztása című részt a 68. oldalon.

3 Igazítsa az anyag végét a nyomótalpon lévő vezetőhöz, azután engedje le a nyomótalpat.

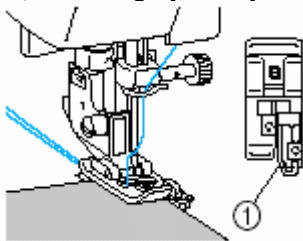

① Vezető

4 Varrjon úgy, hogy az anyag szélét megvezesse a nyomótalp vezető.

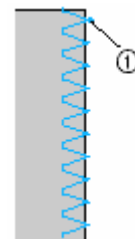



① Tú leengedési pozíció

! VIGYÁZAT

- Az öltésszélesség beállítása után lassan tekerje maga felé a kézikereket, és ellenőrizze, hogy a tű nem érinti a nyomótalpat. Ha hozzáér, a tű elgörbülhet vagy eltörhet.

Szegöltések a „J” cikkcakk nyomótalpal

A „J” nyomótalppal három szegöltést varrhat.

Öltés neve	Minta	Gomb	Alkalmazás	Öltésszélesség mm		Öltéshosszúság mm		Nyomótalp
				Automa- tikus	Kézi	Automa- *tikus	Kézi	
Cikkcakk öltés (központi tűállás)	7		Megóv a rojtosodástól (középvonal/visszafelé varrás)	3,5	0,0-7,0	1,4	0,0-4,0	J
Cikkcakk öltés (jobb oldali tűállás)	8	-	Megóv a rojtosodástól (jobb oldall/megerősítő öltés)	3,5	2,5-5,0	1,4	0,3-4,0	
2 pontos cikkcakk öltés	9	-	Megóvja a rojtosodástól a vastag és a sztreccs anyagokat.	5,0	1,5-7,0	1,0	0,2-4,0	
3 pontos cikkcakk öltés	10			5,0	1,5-7,0	1,0	0,2-4,0	
Szegő öltés	14	-	Megóvja a rojtosodástól a sztreccs anyagokat	5,0	0,0-7,0	2,5	0,5-4,0	
	15	-	Megóvja a rojtosodástól a vastag és sztreccs anyagokat	5,0	0,0-7,0	2,5	0,5-4,0	
	16	-	Megóvja a rojtosodástól a sztreccs anyagokat.	4,0	0,0-7,0	4,0	1,0-4,0	

1 Szerelje fel a „J” nyomótalpat.

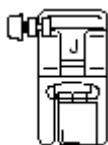

- Részletekért lásd a Nyomótalp cseréje című részt a 37. oldalon.

2 Válasszon egy öltést.

- Részletekért lásd az Öltés kiválasztása című részt a 68. oldalon.

3 Varrja az anyag szélét úgy, hogy a tű a jobb oldalon fusson ki az anyagról.

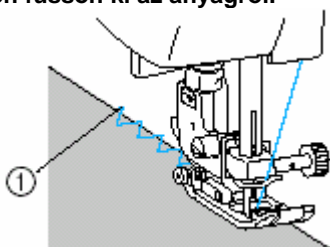

① Tű leengedési pozíció

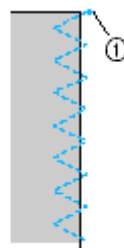

① Tű leengedési pozíció

Szegőtések varrása az opcionális oldalvágóval

Az oldalvágó segítségével, az anyag szegésével egy időben levághatja a felesleges anyagot. A következő négy öltésből választhat.

Ha az oldalvágót használja, ügyeljen a lenti táblázatban felsorolt beállításokra.

Öltés neve	Minta	Alkalmazás	Öltésszélesség mm		Öltéshosszúság Mm		Nyomótalp
			Automa- tikus	Kézi	Automa- tikus	Kézi	
Szegő öltés	63 	Egyenes öltés mellett vágja az anyagot	0,0	0,0-2,5	2,5	0,2-5,0	S
	64 	Cikcakk öltés közben vágja az anyagot	3,5	3,5-5,0	1,4	0,0-4,0	
	65 	Megóvja a vékony és középnehéz anyagokat a rojtosodástól vágás közben	3,5	3,5-5,0	2,0	1,0-4,0	
	66 	Megóvja a vastag anyagokat a rojtosodástól vágás közben	5,0	3,5-5,0	2,5	1,0-4,0	
	67 	Megóvja a vastag anyagokat a rojtosodástól vágás közben	5,0	3,5-5,0	2,5	1,0-4,0	



1 Távolítsa el a nyomótalpat

Részletekért lásd a Nyomótalp cseréje című részt (35. oldal)

2 4 Akassza az oldalvágó csatlakozó villáját a tűszorító csavarra.

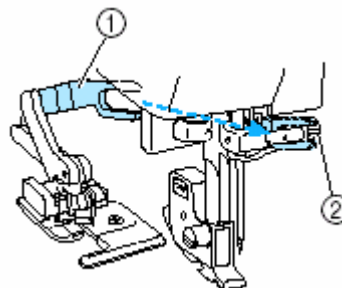

① Csatlakozó villa

② Tűszorító csavar

3 Tartsa az oldalvágót úgy, hogy az oldalvágó tűskéje egy vonalba kerüljön a nyomótalp tartón lévő vájattal, majd lassan engedje le a nyomótalp kart.

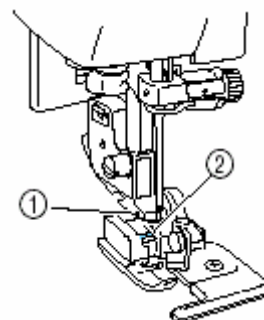

① Vájat a nyomótalp tartón

② Tűske

► Az oldalvágót ezzel felszerelte.

- 4 Emelje fel a nyomótalp kart, és ellenőrizze, hogy az oldalvágót biztonságosan rögzítette.

- 5 Vezesse el a felső szálát az oldalvágó alatt, és húzza ki a varrógép hátsó része felé.

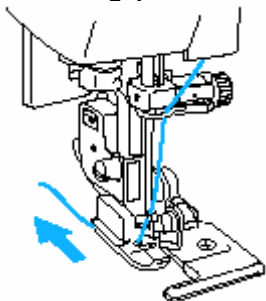

- 6 Válasszon egy öltést.

Részletekért lásd az Öltés kiválasztása című részt.



VIGYÁZAT

- Az öltésszélesség beállítása után lassan tekerje maga felé a kézikereket, és ellenőrizze, hogy a tű nem érinti a nyomtálat. Ha hozzáér, a tű elgörbülhet vagy eltörhet

- 7 Az öltés elején vágja be az anyagot körülbelül 2 cm-nyire.



① 2 cm (1/16 inch)

① 2cm

- 8 Igazítsa be az anyagot az oldalvágóba.

Az anyagon lévő bevágást illessze az oldalvágó vezetőlapja fölé.

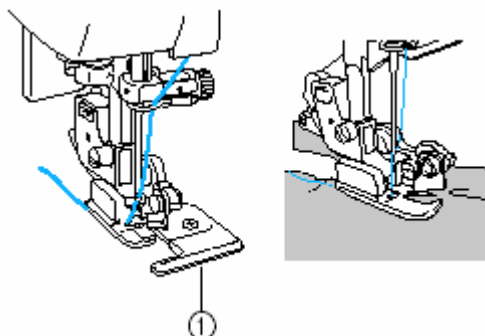

① Vezető lap

- Ha az anyagot nem jól helyezi el, a vágó nem fog jól működni.

- 9 Engedje le a nyomótalp kart és kezdje meg a varrást.

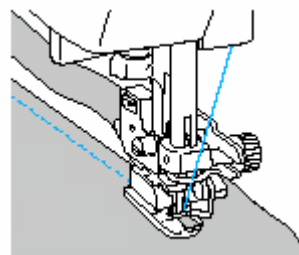

► A varrógép a szegélyt levágja, miközben ölt.

- Ha az öltés egyenes, a szegély körülbelül 5 mm lesz.



① 5 mm



Megjegyzés

- Az oldalvágó legfeljebb egy réteg farmeranyagot képes elvágni egyszerre.
- Használat után tisztítsa meg az oldalvágót a portól és szőszöktől.
- Ha az oldalvágó nem vág megfelelően, egy enyhén olajos ronggyal törölje meg a vágófelületet.

Alap öltés

Az alapöltésekkel sima öltéseket varrhat. Három öltéstípus áll rendelkezésre.

Öltés neve	Gomb	Alkalmazás	Öltésszélesség mm		Öltéshosszúság mm		Nyomótalp
			Automa-tikus	Kézi	Automa-tikus	Kézi	
Egyenes öltés (baloldali tűhelyzet)		Alapöltés és összevarrás vagy tűzés (bal)	0,0	0,0-7,0	2,5	0,2-5,0	J
Egyenes öltés (középső tűhelyzet)		Alapöltés és összevarrás vagy tűzés (közép)	-	-	2,5	0,2-5,0	
Tripla sztreccs öltés		Öltés megerősítés és sztreccs anyagok varrása	0,0	0,0-7,0	2,5	1,5-4,0	

Alapöltés

1 Fércelje vagy tűzze össze az anyagdarabokat.

2 Szerelje fel a „J” nyomótalpat.

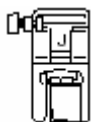

- Részletekért lásd a Nyomótalp cseréje című részt. (35. oldal).

3 Válasszon egy öltést.

- Részletekért lásd az Öltés kiválasztása című részt. (58. oldal)

4 Engedje le a tűt az anyagba az öltés elején.

5 Kezdje meg a varrást.

- Részletekért lásd a Varrás elkezdése című részt. (45. oldal)
A visszafelé/megerősítő varrás részleteihez lásd a Megerősítő öltés című részt. (47. oldal)

6 Ha végzett a varrással, vágja el a cénát.

- Részletekért lásd a Cérna elvágása című részt.



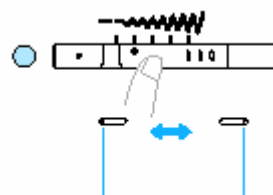

- A tűhelyzet változtatása
Egyenes öltésnél (baloldali tűhelyzet) és a tripla sztreccs öltésnél a tű pozíciója beállítható. Az öltésszélesség csúszógombot felfelé mozgatva a tű jobbra, lefelé mozgatva balra mozdul el.



Vaköltés

Biztosíthatja a szoknyák és nadrágok alját vaköltéssel. Két öltéstípusból választhat.

Öltés neve	Minta	Alkalmazás	Öltésszélesség mm		Öltéshosszúság mm		Nyomótalp
			Automa- tikus	Kézi	Automa- tikus	Kézi	
Vaköltés	17 	Vaköltés közepnehéz anyagokon	0,0	+3--3	2,0	1,0-3,5	R
	18 	Vaköltés sztreccs anyagokon					

A vaköltés az alábbiak szerint készítsse.

- 1** Hajtsa be a felhajtás kívánt szélét és fércelje kb. 5 mm-re az anyag szélétől.

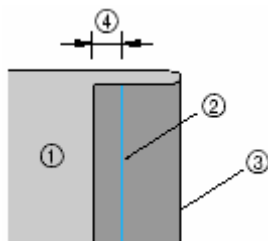

- ① Anyag fonákja
- ② Fércelés
- ③ Felhajtás kívánt széle
- ④ 5 mm

- 2** Hajtsa vissza az anyagot a fércelés mentén és tegye le úgy fonákjával felfelé nézzen.

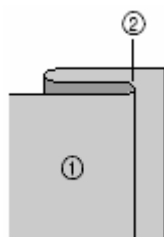

- ① Anyag fonákja
- ② Fércelés

- 3** Szerelje fel az „R” nyomótalpat.

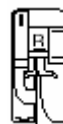

Részletekért lásd a Nyomótalp cseréje című fejezetet a 35. oldalon.

- 4** Válasszon egy öltést.

Részletekért lásd az Öltés kiválasztása fejezetet részt.(58. oldal).

- 5** Igazítsa a felhajtás szélét a nyomótalp vezetőjéhez és lassan engedje le a nyomótalpat.

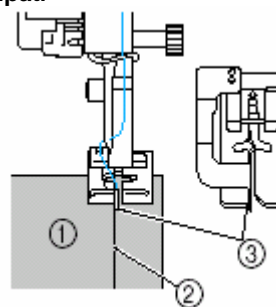

- ① Anyag fonákja
- ② Felhajtás
- ③ Vezető

- 6 **Állítsa be az öltésszélességet úgy, hogy a tű éppen fedje a felhajtást.**

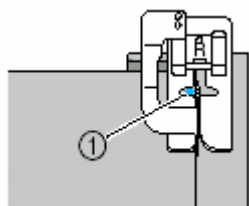

- 1 Tű leengedési pozíció

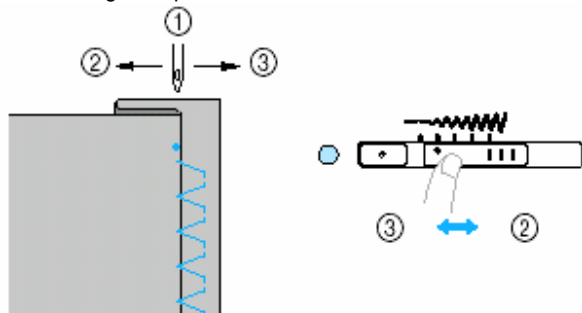

- 1 Tű leengedési pozíció
2 Szélesebb öltés
3 Keskenyebb öltés

- Ha a tű túlságosan átfedi a felhajtást
Ekkor mozgassa az öltésszélesség állítót lefelé. Ezzel az öltés keskenyebb lesz, és a tű eltávolodik a felhajtástól.

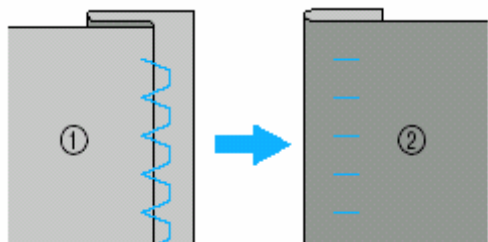

- 1 Anyag fonákja
2 Anyag színe

- Ha a tű nem fedi a felhajtást
Ekkor mozgassa az öltésszélesség állítót felfelé. Ezzel az öltés szélesebb lesz, és a tű közelebb kerül a felhajtáshoz.

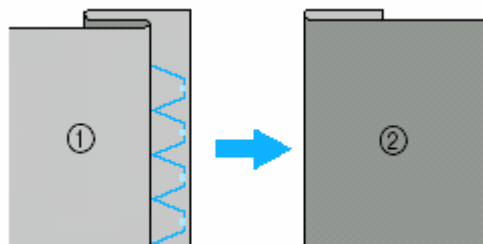

- 1 Anyag fonákja
2 Anyag színe

Részletekért lásd az Öltésszélesség beállítása című részt.

- 7 **Kezdje el a varrást.**

- 8 **Távolítsa el a fércelést.**

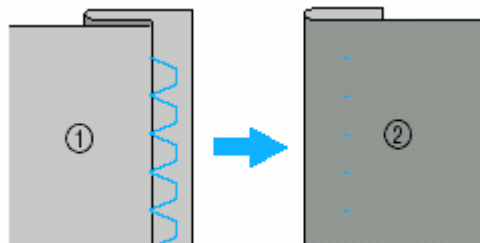

- 1 Anyag fonákja
2 Anyag színe









Megjegyzés

- Sztreccs anyagoknál a jobb eredmény érdekében csökkentse a nyomótalp nyomását. Lásd a Nyomótalp nyomásának beállítása című részt.

Gomblyuköltés

A géppel gomblyukat és gombot is varrhat. Öt öltésből választhat az egylépéses gomblyuk-varráshoz.

Öltés neve	Minta	Alkalmazás	Öltésszélesség mm		Öltéshosszúság Mm		Nyomótalp
			Automa-tikus	Kézi	Automa-tikus	Kézi	
Gomblyuk öltés	26A 	Vízszintes gomblyuk vékony és középnehéz anyagokra	5,0	3,0-5,0	0,4	0,2-1,0	A
	27A 	Erős gomblyuk stabil anyagokra	5,0	3,0-5,0	0,4	0,2-1,0	
	28A 	Gomblyuk sztreccs vagy kötött anyagokra	6,0	3,0-6,0	1,0	0,5-2,0	
	29A 	„Gomblyuk sztreccs anyagokra	6,0	3,0-6,0	1,5	0,5-2,0	
	30A 	Kulcslyuk” gomblyuk vastag vagy plüss anyagokra	7,0	3,0-7,0	0,5	0,3-1,0	
Gomb-varrás	38J 	Gombvarrás	3,5	0,0-7,0	1,4	0,0-4,0	M

Gomblyuk varrása

A varrható gomblyuk maximális hossza kb. 28mm (átmérő + a gomb vastagsága). A gomblyukak a nyomótalp elejétől a hátsó részé irányában készülnek, ahogy az alábbi ábra mutatja.

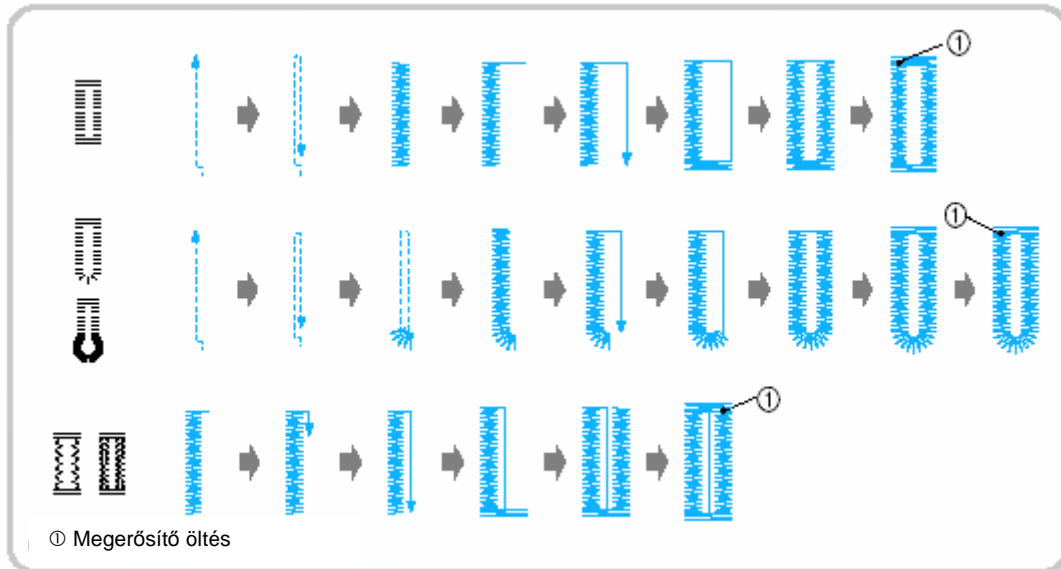

Az „A” gomblyukvarró nyomótalp részei a következők:

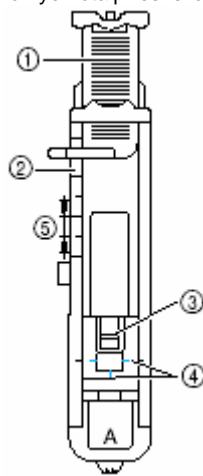

- ① Gombvezető lap
- ② Nyomótalp skála
- ③ Tűske
- ④ Jelek a nyomótalpon
- ⑤ 5mm

- 1 Kréta segítségével jelölje be az anyagon a gomblyuk helyét és hosszát.

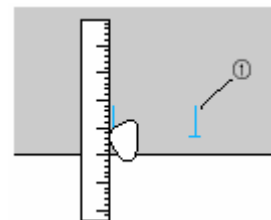

- ① Jelzések az anyagon

- 2 Húzza ki a nyomótalp gombvezető lapját és tegye be a gomblyukban használandó gombot.



- **Ha a gomb nem fér a nyomótalp gombvezető lapjába:**
Adja össze a gomb átmérőjét és vastagságát, majd állítsa be a kijött összeget a gombvezető lapon. (A nyomótalp skáláján lévő jelek közötti távolság 5mm.)

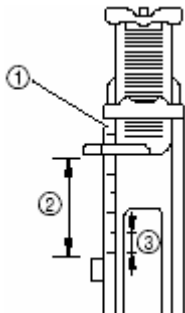

- ① Nyomótalp skála
- ② Gomb mérete (átmérő+vastagság)
- ③ 5mm

Példa: Egy 15mm átmérőjű és 10mm vastagságú gombnál a nyomótalp skálát 25mm-re kell beállítani.

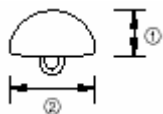

- ① 10mm
- ② 15mm

► A gomblyuk mérete be van állítva

- ③ **Szerelje fel az „A” nyomótalpat.**
Részletekért lásd a Nyomótalp cseréje című részt.

- ④ **Válasszon egy öltést.**
Részletekért lásd az Öltések kiválasztása című részt.(58. oldal)

- ⑤ **Helyezze el az anyagot úgy, hogy a rajta lévő krétajelét igazítsa a nyomótalp oldalain lévő piros jelölésekhez, és engedje le a nyomótalp kart.**

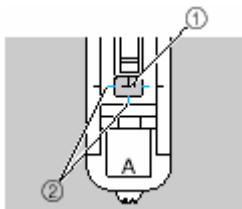

- ① Jelölés az anyagon
- ② Piros jelölések a nyomótalpon

Vezesse át a felső szálat a nyomótalpon lévő lyukon.

- Amikor leengedi a nyomótalpat, ne nyomja be a nyomótalp elejét, különben a gomblyuk nem lesz megfelelő méretű.

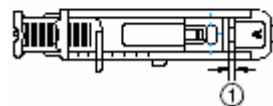
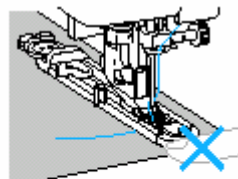

- ① Ne csökkentse a rést!

- ⑥ **Húzza le ütközésig a gomblyuk kart.**

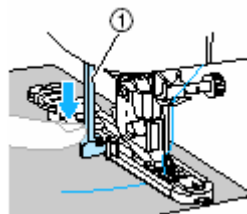

- ① Gomblyuk kar

A gomblyuk kar most a gomblyuk nyomótalpon lévő ütköző mögött áll.

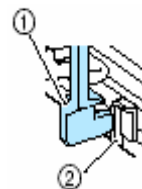

- ① Gomblyuk kar
- ② Ütköző

- ⑦ **Gyengédem tartsa a kezében a felső szál végét és kezdjen varrni.**

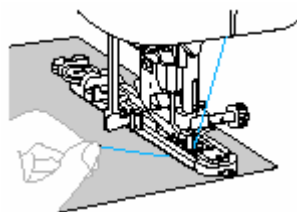

► Ha a varrás kész, a gép automatikusan megerősítő öltéseket varr, majd leáll.

8 Emelje fel a nyomótalp kart, távolítsa el az anyagot és vágja el a cérnát.

9 Állítsa vissza a gomblyuk kart eredeti helyzetébe.

10 Szúrjon egy gombostűt a gomblyuk öltés vége elé, hogy ne vágja el a cérnát.

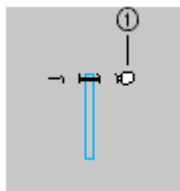

① Gombostű

11 Az öltésvágóval vágja el az anyagot a gombostű felé haladva.

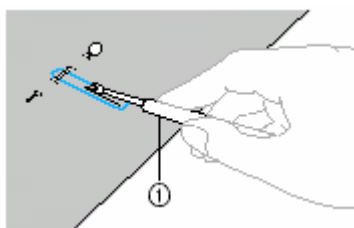

① Öltésvágó

„Szemes lyuk” gomblyukaknál használjon lyukpontozót, és ezzel üssön egy lyukat a gomblyuk kerekített végébe, ezután vágja ki a gomblyukat.

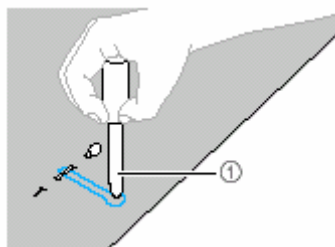

① Lyukpontozó

Lyukpontozó használatakor helyezzen vastag papírt vagy más, kartonjelleű anyagot az anyag alá.

⚠ VIGYÁZAT

- Az öltésvágó használatakor ne tegye a kezét a vágás irányába, mert megsérülhet, ha a vágó megcsúszik

■ Az öltés sűrűségének beállítása

Nyomja meg az öltéshosszúság beállító gombot, azután mozgassa az öltéshosszúság csúszógombot az öltéshosszúság beállításához.

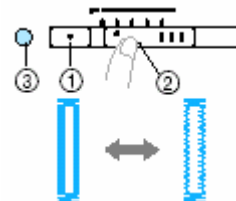

- ① Öltéshosszúság csúszógomb
- ② Öltéshosszúság beállító gomb
- ② Öltéshosszúság beállító kijelzője

Részletekért lásd az Öltéshosszúság beállítása fejezetet az 52. oldalon.

Ha az anyag nem adagolódik (például mert túl vastag), csökkentse az öltés sűrűségét.

■ Az öltésszélesség beállítása

Nyomja meg az öltésszélesség beállító gombot, azután mozgassa az öltésszélesség csúszógombot az öltésszélesség beállításához.

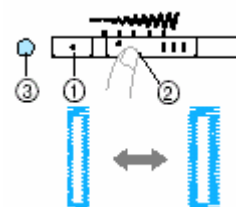

- ① Öltésszélesség csúszógomb
- ② Öltésszélesség beállító gomb
- ② Öltésszélesség beállító kijelzője
- Részletekért lásd az Öltésszélesség beállítása fejezetet az 51. oldalon.

📌 Megjegyzés

- Gomblyuk varrása előtt ellenőrizze az öltésszélességet és hosszúságot egy próba-gomblyukvarrással egy anyagdarabra.

- **Gomblyuk varrása sztreccs anyagokra**
Sztreccs anyagoknál használjon zsinór cérnát.

- ① Akassza a zsinór cérnát az „A” nyomótalpra a következő illusztráció szerint úgy, hogy a vágatokban legyen, azután lazán kösse meg.

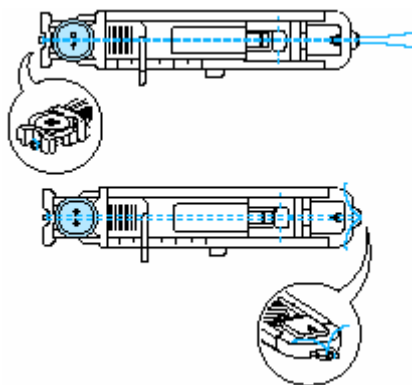

- ② Szerelje fel az „A” nyomótalpat.
Részletekért lásd a Nyomótalp csejje című részt a 37. oldalon.



- ③ Válassza a 28 A vagy a 29 A öltések egyikét.

- ④ Állítsa az öltésszélességet a zsinór cérna vastagságához.

- ⑤ Engedje le a nyomótalp kart és a gomblyuk kart, és kezdjen varrni.

- ⑥ Amikor végzett a varrással, óvatosan húzza meg a zsinór cérnát.

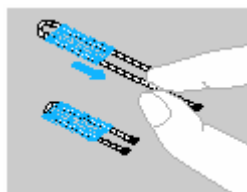

- ⑦ Egy kézi varrotűvel húzza meg a zsinór cérnát az anyag fonákjára, azután kösse meg.

- ⑧ A gomblyuk felső végén maradt zsinór cérna közepénél vágja el az anyagot az oldalvágóval. Vágjon le minden felesleges zsinór cérnát.

Gombvarrás

A varrógéppel gombokat is varrhat. 2 vagy 4 lyukú gombok varrására van lehetőség.

- ① Mérje meg a használandó gombon lévő lyukak közti távolságot



- ② Emelje fel a nyomótalp kart, azután csúsztassa a gép hátulján lévő anyagtovábbító beállítót jobbra  (a gép elejéről nézve).

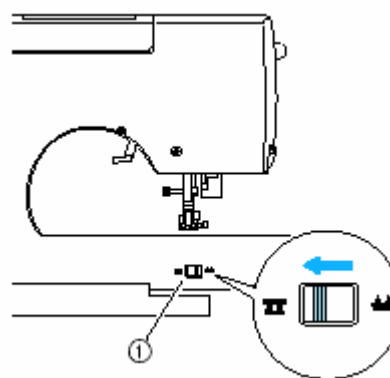

① Anyagtovábbító beállító (a gép hátulján)

② Hátsó oldal

► Az anyagtovábbítók lejjebb helyeződnek.

- ② Szerelje fel az „M” nyomótalpat.



Részletekért lásd a Nyomótalp cseréje fejezetet a 35. oldalon.

- 4 Helyezze a gombot az „M” gombvarró nyomótalpba.

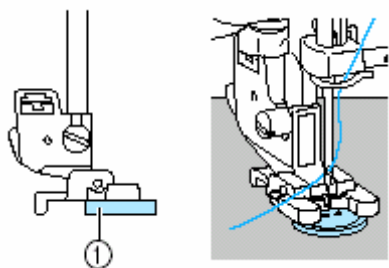

- 1 Gomb

- Négylyukú gomboknál először az Önhöz közelebb eső két gomblyukat varrja be. Azután csúsztassa a gombot úgy, hogy a gép hátulja felé eső gomblyukat érje a tű, és folytassa a varrást.

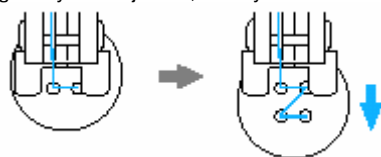

- 5 Válassza a  öltést.

- Részletekért lásd az Öltés kiválasztása című részt.
- Kapcsolja ki a automatikus szálvágást.

- 6 Állítsa be az öltésszélességet úgy, hogy megegyezzen a gomblyukak távolságával.

- 7 Állítsa az öltéshosszúságot a legrövidebbre..

- 8 - Forgassa maga felé a kézikereket és figyelje, hogy a tű mindkét gomblyukba akadálytalanul bemegy.

Állítsa be az öltésszélességet a gomblyukak közötti távolságra.

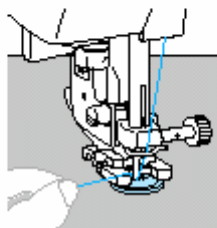
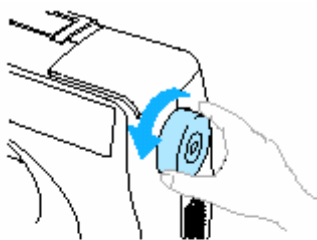

VIGYÁZAT

- Varráskor ügyeljen arra, hogy a tű ne érjen a gombhoz, mert a tű elgörbülhet vagy eltörhet.

- 9 Kezdje el a varrást.

► A varrógép automatikusan megáll a megerősítő öltések után.

- Ha erősebben akarja odaerősíteni a gombot, akkor végezze el a gombfelvarrás műveletet még egyszer.
- Ne nyomja meg a a szálvágás gombot.

- 10 Húzza a felső szálát az öltés végén az anyag fonákjára és kösse össze az alsó szállal.

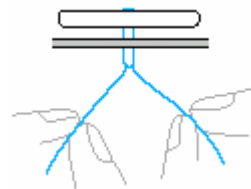

Ollóval vágja el a szálakat az öltés elején.



- 11 Amikor végzett a gomb felvarráásával, csúsztassa vissza az Anyagtovábbító beállítót (előlről nézve balra) az anyagtovábbítók megemeléséhez. 

Cipzár varrása

A varrógéppel cipzárat varrhat be.

Öltés neve	Minta	Alkalmazás	Öltésszélesség		Öltéshosszúság		Nyomótalp
			Auto- ma- tikus	Kézi	Automa- tikus	Kézi	
Egyenes öltés (középső tűhelyzet)		Cipzár varrás Rejtett öltések és hajtások varrása	-	-	2,5	0,2-5,0	

Több módszer létezik cipzárak varrására. A következőkben a közép- és az oldalcipzár varrását mutatjuk be.

Középső cipzár varrása

Az öltés két darab összeillesztett anyagon történik.

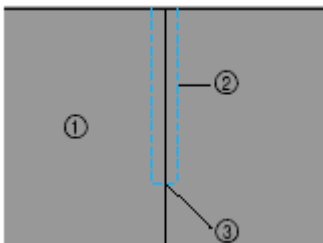

- ① Anyag színe
- ② Öltés
- ③ Cipzár nyílás vége

1 Szerelje fel a „J” nyomótalpat és varrjon egyenes öltéseket a cipzárnnyílásig.

A két anyagot színükkel egymás felé fordítva varrjon visszafelé öltéseket a cipzárnnyílásig.

- Részletekért lásd az Alapöltés című részt.

2 Fércelő öltésekkel folytassa a varrást az anyag széléig.

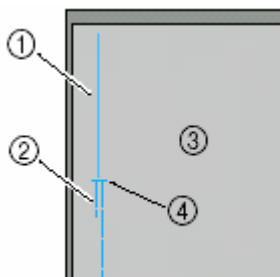

- ① Fércelés
- ② Visszafelé öltések
- ③ Anyag fonákja
- ④ Cipzárnnyílás vége

3 Hajtsa fel és nyomja le a szegélyt az anyag fonákjáról.

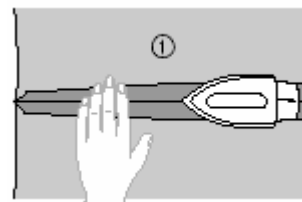

- ① Anyag fonákja

4 Igazítsa a cipzár a kihajtott szegélyekhez és fércelje a helyére.

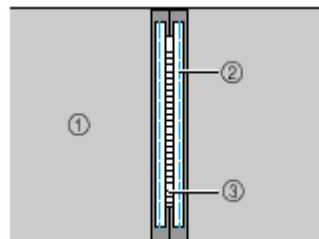

- ① Anyag fonákja
- ② Fércelés
- ③ Cipzár

5 Szerelje a nyomótalp tartót az „I” nyomótalp jobb tuskéjére.

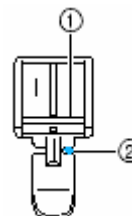

- ① Jobb oldali túske
- ② Tütleengedés helye

- Részletekért lásd a Nyomótalp cseréje fejezetet a 35. oldalon.

6 Válassza a öltést.

- Részletekért lásd az Öltés kiválasztása című részt.

VIGYÁZAT

- Az „I” nyomótalp használatakor ügyeljen arra, hogy az egyenes öltést (középső tühelyzet) válassza, és lassan forgassa maga felé a kézikereket, meggyőződve, hogy a tű nem érinti a nyomótalpat. Ha másik öltést választ, vagy a tű hozzáér a nyomótalphoz, a tű elgörbülhet vagy eltörhet.

7 Varrja körbe a cipzárt.

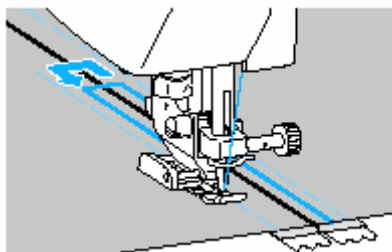

- ① Öltés
- ② Anyag színe
- ③ Fércelés
- ④ Cipzárnnyílás vége

VIGYÁZAT

- Varráskor ügyeljen arra, hogy a tű nem érinti a cipzárt, különben a tű elgörbülhet vagy eltörhet.

8 Távolítsa el a fércelő öltéseket.

Oldalcipzár varrása

Az öltés egy anyagra történik. Használja ezt, ha oldal cipzár hátsó cipzárt akar varrni.

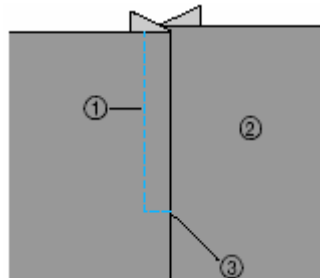

- ① Öltés
- ② Anyag színe
- ③ Cipzárnnyílás vége

A következőkben a baloldalra történő varrást mutatjuk be.

1 Szerelje fel a „J” nyomótalpat és varrjon egyenes öltéseket a cipzárnnyílásig.

A két anyagot színükkel egymás felé fordítva varrjon visszafelé öltéseket a cipzárnnyílásig.

- Részletekért lásd az Alapöltés című részt.

2 Fércelő öltésekkel folytassa a varrást az anyag széléig.

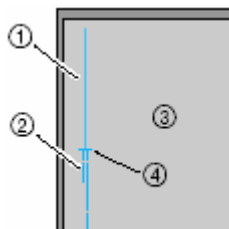

- ① Fércelés
- ② Visszafelé öltések
- ③ Anyag fonákja
- ④ Cipzárnnyílás vége

3 Hajtsa fel és nyomja le a szegélyt az anyag fonákjáról.

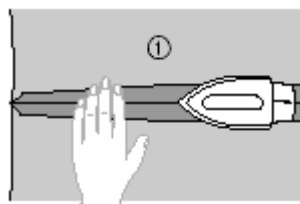

- ① Anyag fonákja

- 4 Nyomja le a szegélyt úgy, hogy a jobb oldala (amit nem fog varrni) 3mm-el szélesebb legyen.

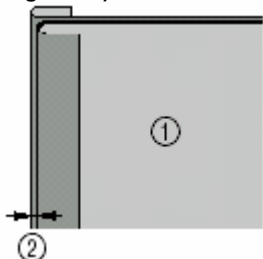

- 1 Anyag fonákja
2 3mm

- 5 Igazítsa a cipzár fogait a 3mm-el szélesebb anyag éléhez, azután fércelje a helyére a cipzárt.

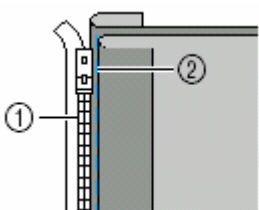

- 1 Cipzár fogak
2 Fércelő öltés

- 6 Szerelje fel a nyomótalp tartót a „J” cipzár nyomótalp jobb tuskéjére.
Ha a jobb oldalra varr, a bal oldali tuskére szerelje.

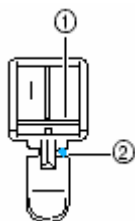

- 1 Jobboldali tüske
2 Tüleengedés helye

- 7 Válassza a  öltést.
• Részletekért lásd az Öltés kiválasztása című részt.

! VIGYÁZAT

- Az „I” nyomótalp használatakor ügyeljen arra, hogy az egyenes öltést (középső tűhelyzet) válassza, és lassan forgassa maga felé a kézikereket, meggyőződve, hogy a tű nem érinti a nyomótalpat. Ha másik öltést választ, vagy a tű hozzáér a nyomótalpához, a tű elgörbülhet vagy eltörhet.

- 8 Varrja a cipzárt a 3 mm-el szélesebb anyagra, a cipzár aljától kiindulva.

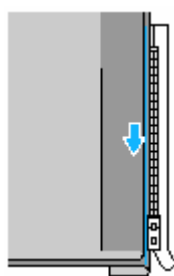

! VIGYÁZAT

- Varráskor ügyeljen arra, hogy a tű nem érinti a cipzárt, különben a tű elgörbülhet vagy eltörhet.

- 9 Amikor körülbelül 5cm-re ért a cipzár végéhez, állítsa meg a varrógépet leengedett tűvel, emelje fel a nyomótalp kart és nyissa ki a cipzárt, majd folytassa a varrást.

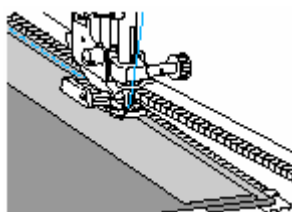

- 10** Húzza be a cipzárt, fordítsa meg az anyagot és fércelje a cipzár másik oldalát az anyaghoz.

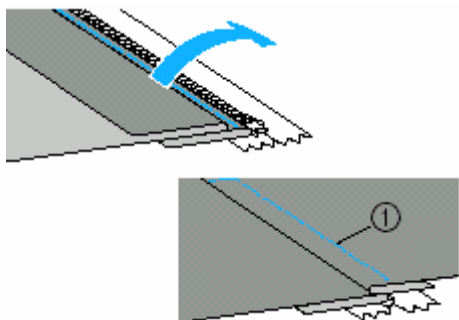

① Fércelő öltés

- 11** Szerelje fel a nyomótalp tartót az „I” nyomótalp másik tuskéjére.

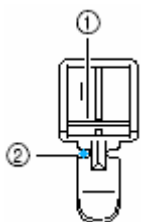

① Baloldali tüske
② Túleengedés helye

- 12** Varrja körbe a cipzárt.

Varrjon visszafelé öltéseket a cipzárníllás végén és igazítsa a cipzár fogait a nyomótalp széléhez.

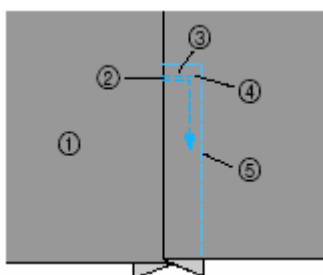

① Anyag színe
② Cipzárníllás vége
③ Visszafelé öltés
④ Öltés eleje
⑤ Fércelő öltés

- 13** Amikor körülbelül 5cm-re ért a cipzár végéhez, állítsa meg a varrógépet leengedett tűvel és emelje fel a nyomótalp kart.

- 14** Távolítsa el a fércelő öltést, nyissa ki a cipzárt és folytassa a varrást.

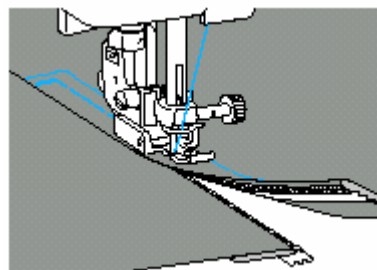

Sztreccs anyagok és rugalmas

Sztreccs anyagokat varrhat és rugalmas szalagokat varrhat fel.

Öltés neve	Minta	Alkalmazás	Öltésszélesség		Öltéshosszúság		Nyomótalp P
			Automa-tikus	Kézi	Automa-tikus	kézi	
Sztreccs öltés	03j	Sztreccs anyagok	1,0	1,0-3,0	2,5	1,0-4,0	J
3 pontos cikkcakk öltés	05J	Rugalmas szalag	5,0	1,5-7,0	1,0	0,2-4,0	

Tartsa be az előírásokat, amikor a következő öltési műveleteket végzi.

Sztreccs öltés

- 1 Szerelje fel a „J” cikkcakk nyomótalpat.

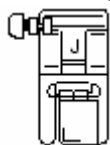

Részletekért lásd a Nyomótalp cseréje című részt.

- 2 Válassza a  öltést.

- Részletekért lásd az Öltés kiválasztása című részt.(35. oldal)

- 3 Nyújtás nélkül varrja az anyagot.

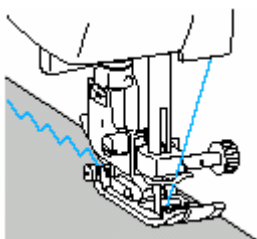

Connecting Plugs

Ha egy ruhadarab mandzsettájára vagy derekára rugalmas szalagot varr fel, a méretet a rugalmas szalag hossza határozza meg. Ezért fontos, hogy megfelelő hosszú rugalmas szalagot válasszon.

- 1 Gombostűzze a rugalmas szalagot az anyag fonákjára.

Több ponton is szúrjon be gombostűket, hogy a szalag egyformán rendeződjön el az anyagon.

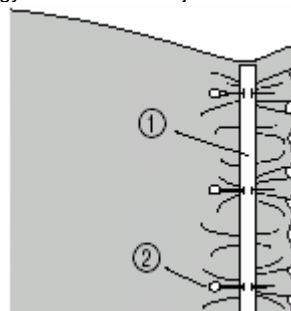

- ① Rugalmas szalag
- ② Gombostű

- 2 Szerelje fel a „J” cikkcakk nyomótalpat.

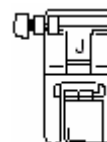

- Részletekért lásd a Nyomótalp cseréje című részt.(35. oldal)

- 3** Válassza a **AAA-S** öltést.
Részletekért lásd az Öltés kiválasztása című részt.



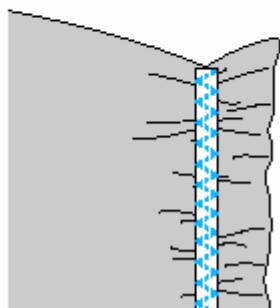
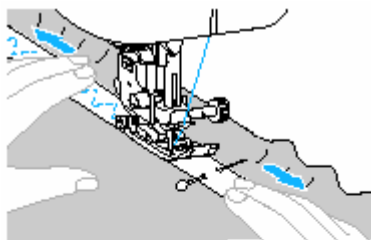









- 4** Varrja a rugalmas szalagot az anyagra úgy, hogy végig feszíti a szalagot, hogy egyforma hosszú legyen az anyaggal.
Amíg bal kezével húzza a nyomótalp mögötti szalagot, jobb kezével húzza a nyomótalp elejéhez legközelebbi gombostűnél is.



! VIGYÁZAT

- Varráskor ügyeljen arra, hogy a tű ne érje a gombostűkhöz, mert a tű elgörbülhet vagy eltörhet.

Rátét, Patchwork és Steppelés

Öltés neve	Minta	Alkalmazás	Öltésszélesség		Öltéshosszúság		Nyomótalp
			Automa-tikus	Kézi	Automa-tikus	Kézi	
Cikkcakk öltés	04J 	Rátétek varrása	3,5	0,0-7,0	1,4	0,0-4,0	J
	36J 	Rátét steppelés, szabad steppelés, szatén öltés	3,5	0,0-7,0	1,4	0,0-4,0	
Rátét öltés	11J 	Rátétek tűzése	3,5	2,5-5,0	2,5	1,6-4,0	
	37J 	Rátétek tűzése és erősítés	1,5	0,5-5,0	1,2	1,0-4,0	
	38J 	Rátétek tűzése és erősítés	1,5	0,5-5,0	1,2	1,0-4,0	
Egyenes toldás öltés	33J 	Toldás egyenes öltéssel (6,5mm szegéllyel a nyomótalp jobb oldalától)	5,5	0,0-7,0	1,6	0,2-5,0	
	34J 	Toldás egyenes öltéssel (6,5mm szegéllyel a nyomótalp jobb oldalától)	1,5	0,0-7,0	1,6	0,2-5,0	
Egyesítő öltés	13J 	Patchwork (foltvarró) öltés	4,0	0,0-7,0	1,2	0,2-4,0	
	14J 		5,0	2,5-7,0	2,5	1,0-4,0	
	15J 		5,0	0,0-7,0	1,2	0,2-4,0	
Kézi utánzat steppelés	35J 	Egyenes steppelés, ami kézinek néz ki	0,0	0,0-7,0	2,5	1,0-4,0	
Steppelő öltés	39J 	Pontozás	7,0	1,0-7,0	1,6	1,0-4,0	

Rátét varrása

- 1 Vágja ki a rátétet, 3-5mm szegélyt ráhagyva.

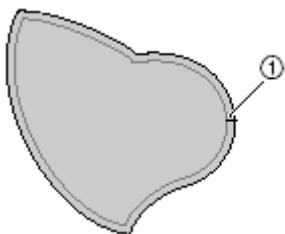

① Szegély

- 2 Helyezzen egy darab méretre vágott vastag papírt a rátétre, és vasaló segítségével hajtsa be a varrasszegélyt.



- Ezután távolítsa el a papírt.

- 3 Fordítsa meg a rátétet és fércelje vagy tűzze rá az anyagra.

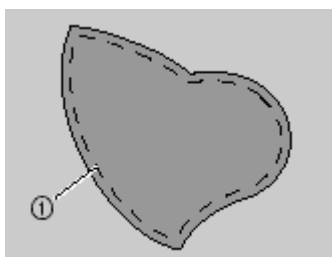

① Fércelés

- 4 Szerelje fel a „J” cikkcakk nyomótalpat.

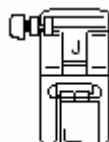

- Részletekért lásd a Nyomótalp cseréje című részt. (35. oldal)

- 5 Válasszon egy öltést.
Részletekért lásd az Öltés kiválasztása című részt.

- 6 Forgassa maga felé a kézikereket, azután kezdje körbevarrni a rátét szélét ügyelve, hogy a tű éppen csak kívül érkezik le a rátét szélén.

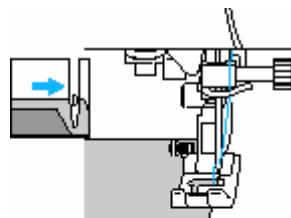

Amikor sarkoknál varr, állítsa meg a gépet tűvel éppen csak az anyag mellett, emelje fel a nyomótalp kart és fordítsa az anyagot a kívánt varrási irányba.



Patchwork (Foltvarró) öltés

- 1 Hajtsa be a felső anyag szélét és helyezze az alsó anyagra.
- 2 Varrja össze a két darabot úgy, hogy a minta mindkettőt szélét fedje.

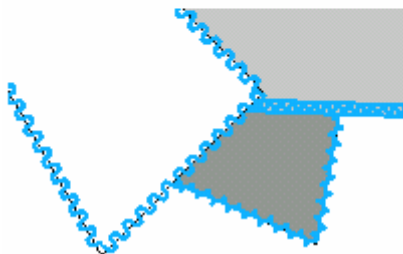
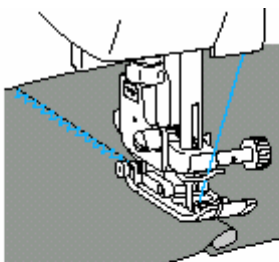

Toldás

Két anyag összevarrását toldásnak nevezzük. Az anyagdarabokat 6,5mm szegély ráhagyásával vágjuk ki. Varrjon egyenes toldó öltésekkel 6,5mm-re a nyomótalp bal vagy jobb oldalától.

- 1 Fércelelje vagy tűzze össze az összetoldani kívánt anyagdarabokat.
- 2 Szerelje fel a „J” cikkcakk nyomótalpat.



Részletekért lásd a Nyomótalp cseréje című részt.

- 3 Válassza a .. 33J vagy 34J . öltést.
Részletekért lásd az Öltés kiválasztása című részt. (58. oldal)
- 4 Varrjon úgy, hogy az anyag szélét a nyomótalp széléhez igazítja.

- **Jobboldali szegélyhez**
Igazítsa a nyomótalp jobb szélét az anyag széléhez és varrjon a 33J öltéssel.

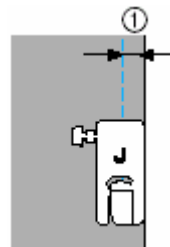

① 6,5mm

- **Baloldali szegélyhez**
Igazítsa a nyomótalp bal szélét az anyag széléhez és varrjon a 34J öltéssel.

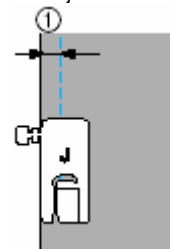

① 6,5mm



Megjegyzés

- A szegély szélességének változtatásához (tűhelyzet), állítsa be az öltésszélességet.

Stepelés

Két anyag szendvicsszerű összetűzését steppelésnek nevezzük. Az opcionális anyagtovábbító nyomótalp és a steppelés vezető segítségével könnyen készíthet steppelő öltéseket.

- 1 Fércelje vagy tűzze össze az összetoldani kívánt anyagdarabokat.

- 2 Szerelje fel az anyagtovábbító nyomótalpat.
Részletekért lásd a Nyomótalp cseréje című részt.



- 3 Válassza a **P** vagy **B** öltést.
Részletekért lásd az Öltés kiválasztása című részt.

- 4 Tegye kezeit a nyomótalp két oldalára, és egyformán feszítse az anyagot varrás közben.

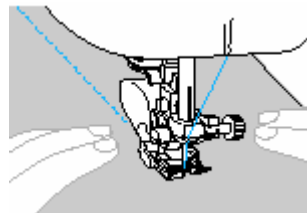

Megjegyzés

- Az anyagtovábbító nyomótalppal való varrásnál állítsa lassú és közepes közé a varrási sebességet.

- Az opcionális steppelés vezető használata
A steppelés vezetővel állandó távolságú, párhuzamos öltéseket varrhat.

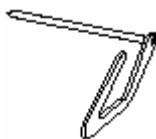

- 1 Helyezze be a steppelés vezető szárát az anyagtovábbítós nyomótalp vagy a nyomótalp tartó hátulján lévő lyukba.

- Anyagtovábbítós nyomótalp



- Nyomótalp tartó

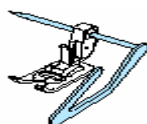

- 2 Állítsa úgy a szárát, hogy a steppelés vezető egy vonalban legyen egy, már elkészült öltéssel.

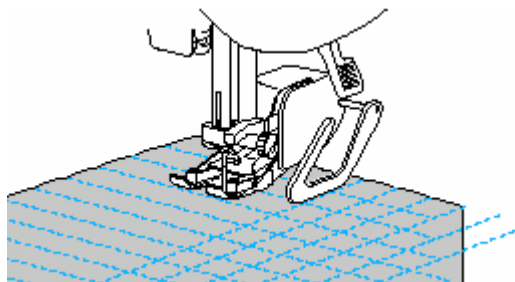

Szabad mozgású steppelés

A szabad mozgású steppeléssel az anyagtovábbítók leengedhetők (az anyagtovábbító beállító segítségével), így az anyag bármilyen irányba forgatható. A szabad mozgású steppeléshez az opcionális steppelő talp szükséges.



- 1 Távolítsa el a nyomótalpat és a nyomótalp tartót.
Lásd a Nyomótalp tartó eltávolítása című részt.

- 2 Igazítsa a steppelő talpat a nyomótalp tartórúd alsó részéhez.

A steppelő talpon lévő tűske legyen egy vonalban a tűszorító csavarral.

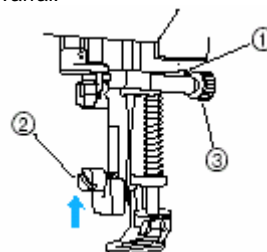

- ① Tűske a steppelő talpon
- ② Nyomótalp tartó csavar
- ③ Tűszorító csavar

- 3 Jobb kezével tartsa a steppelő talpat a helyén, és a bal kezében tartott csavarhúzóval szorítsa meg a nyomótalp tartó csavart.

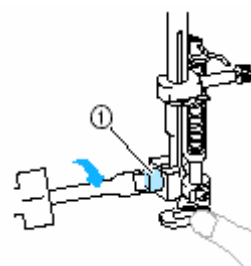

- ① Nyomótalp tartó csavar

VIGYÁZAT

- Ügyeljen arra, hogy jól szorítsa meg a csavarokat a csavarhúzóval, különben a tű hozzáérhet a nyomótalpához és elgörbülhet vagy eltörhet.

- ④ Csúsztassa el a varrógép hátsó részén lévő anyagtovábbító beállítót (előlről nézve) jobbra.

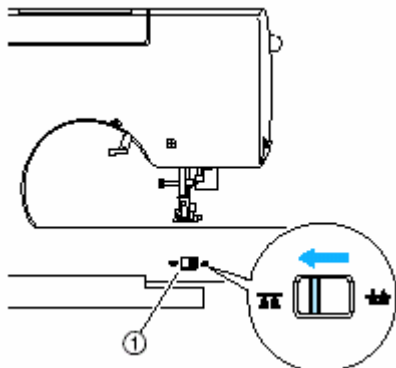

- ① Anyagtovábbító beállító (hátról nézve)
② Hátsó rész

Az anyagtovábbítók ezzel le vannak engedve.

- ⑤ Kapcsolja be a varrógépet és válasszon egy öltést.
Részletekért lásd az Öltés kiválasztása című részt.(58. oldal)

- ⑥ Két kezével húzza feszesre az anyagot, azután mozgassa az anyagot, a mintát követve.
A varrás elejére és végére megerősítő öltés kerül.

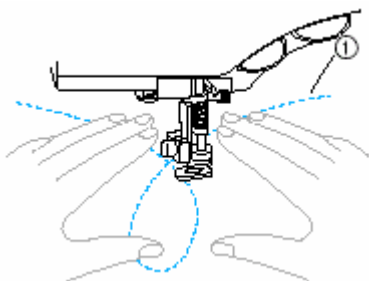

- ① Minta

- ⑦ A varrás befejezése után csúsztassa vissza az anyagtovábbító beállítót balra **▲▲** (előlről nézve) az anyagtovábbítók felemeléséhez.
Alaphelyzetben a beállító gomb a baloldalon áll.

Megerősítő öltések

Erősítse meg a nagy terhelésnek kitett részeket, mint az ujjak, belső varrások és zsebek sarkai.

Öltés neve	Minta	Alkalmazás	Öltésszélesség		Öltéshosszúság		Nyomótalp
			Automa-tikus	Kézi	Automa-tikus	kézi	
Tripla sztreccs öltés		Ujjak és belső varrások megerősítése	0,0	0,0-7,0	2,5	1,5-4,0	J
Végerősítő öltés		Nyílások (zsebek) végeinek megerősítése	2,0	1,0-3,0	0,4	0,3-1,0	A

Tripla sztreccs öltés

Használja a tripla sztreccs öltést ujjak és belső varrások megerősítésére.

- 1 Szerelje fel a „J” cikkcakk nyomótalpat.

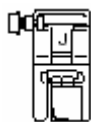

Részletekért lásd a Nyomótalp cseréje című részt.(35. oldal)

- 2 Válassza a „J” öltést.

Részletekért lásd az Öltések kiválasztása című részt.(58. oldal)

- 3 Kezdje el a varrást.

- Részletekért lásd a Varrás elkezdése című részt. (45. oldal)

Végerősítő öltés

A végerősítő öltést olyan helyeken kell alkalmazni, amelyek nagy terhelésnek vannak kitéve, például zsebek sarkai és nyílások.

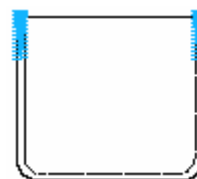

- 1 Határozza meg a végerősítő kívánt hosszát.

Állítsa a gombvezető lapot az „A” gomblyuk talpon a kívánt hosszra. (A nyomótalpon lévő skálajelzések beosztása 5mm).

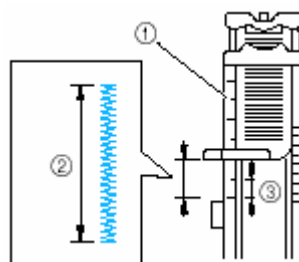

- 1 Nyomótalp skála
- 2 Végerősítő hossza
- 3 5mm

- A végerősítő legfeljebb 28mm lehet.

- 2 Szerelje fel az „A” gomblyuk nyomótalpat.
Részletekért lásd a Nyomótalp cseréje című részt.



- 3 Válassza a 31 A öltést.
Részletekért lásd az Öltés kiválasztása című részt.

- 4 Helyezze úgy az anyagot, hogy a zseb nyílása Ön felé nézzen. Engedje le a nyomótalpat kart úgy, hogy a tű 2 mm-el a zseb nyílása előtt érjen az anyagba.

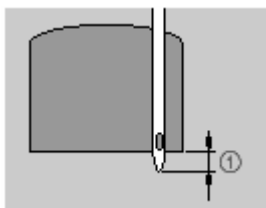

1 mm

Vezesse át a felső cérnát a nyomótalpon lévő lyukon.

- Amikor leengedi a nyomótalpat kart, ne nyomja meg a nyomótalpat elejét, különben a végerősítő nem lesz megfelelő hosszúságú.

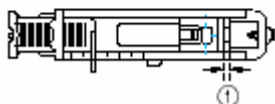
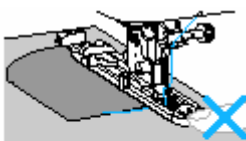

1 Ne csökkentse a távolságot.

- 5 Húzza le ütközésig a gomblyuk kart.

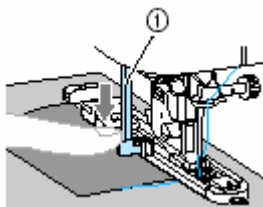

1 Gomblyuk kar

A gomblyuk kar a gomblyuk nyomótalpon lévő fül mögött helyezkedik el.

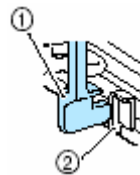

1 Gomblyuk kar
2 Fül

- 6 Gyengéden tartsa bal kézzel a felső cérna végét és kezdjen varrni.

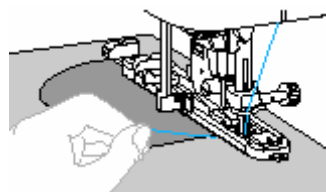

A varrás végeztével a varrógép megerősítő öltéseket varr, majd leáll.

- 7 Emelje fel a nyomótalpat kart, távolítsa el az anyagot és vágja el a cérnákat.

- 8 Tolja vissza a gomblyuk kart eredeti helyzetébe.



Megjegyzés

- Ha az anyag nem adagolódik, mert pl. túl vastag, növelje az öltéshosszúságot. Részletekért lásd az Öltéshosszúság beállítása című részt.(52. oldal)

Fűzőlyuk varrása

Fűzőlyukak, például övekre, varrhatóak. Három fűzőlyuk-méretből választhat: 3, 5 és 7mm.

Öltés neve	Minta	Alkalmazás	Öltésszélesség		Öltéshosszúság		Níomótalp
Fűzőlyuk öltés		Fűzőlyukak varrása, pl. övekre	7,0	7,0; 6,0 vagy 5,0	-	-	N

- 1 Szerelje fel az "N" monogramozó nyomótalpat.



Részletekért lásd a Nyomótalp cseréje című részt.

- 2 Válassza a  öltést.

- Részletekért lásd az Öltés kiválasztása című részt.

- 3 Állítsa az öltésszélességet a kívánt fűzőlyuk mérethez.



- Részletekért lásd az Öltésszélesség beállítása című részt.

- 4 Engedje le a tűt az anyagba az öltés elején, azután engedje le a nyomótalp kart.

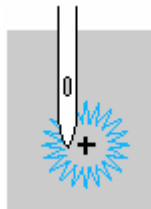

- 5 Kezdje el a varrást.

Amint végzett a varrással, a varrógép automatikusan megerősítő öltéseket varr, majd leáll.

- 6 A lyukasztó segítségével lyukassza ki a fűzőlyuk közepét.

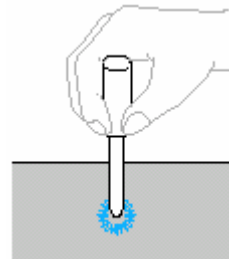













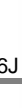
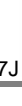

- Amikor a lyukasztót használja, tegyen egy vastag papírt vagy más alátétet az anyag alá, mielőtt lyukat üt az anyagba.

Megjegyzés

- Ha vékony cérnát használ, az öltés durva lehet. Ha ez történik, varrja kétszer a fűzőlyukat egymás tetejére, mielőtt eltávolítja az anyagot.

Díszöltések

Ezzel a varrógéppel különböző díszöltéseket készíthet.

Öltés neve	Minta	Alkalmazás	Öltésszélesség		Öltéshosszúság		Nyomótalp	
Aszúrozó öltés		Két anyag összevarrása „nyitott szegéllyel”	5,0	0,0-7,0	2,5	1,0-4,0	J	
			5,0	2,5-7,0	2,5	1,0-4,0		
Egyesítés	13J 	Áthidaló díszöltések	4,0	0,0-7,0	1,2	0,2-4,0		
	14J 		5,0	2,5-7,0	2,5	1,0-4,0		
	15J 		5,0	0,0-7,0	1,2	0,2-4,0		
Darázsöltés	16J 	Az anyagnak tartást és rugalmasságot ad	5,0	0,0-7,0	2,5	1,0-4,0		
	17J 		5,0	2,5-7,0	2,5	1,0-4,0		
Cakkozás	12N 	Szatén cakkozó öltés	5,0	2,5-7,0	0,5	0,1-1,0		N
Dekor öltés	21N 	Csipke varrás, díszítő felhajtás, stb.	3,5	1,5-7,0	2,5	1,6-4,0		
	22N 		6,0	1,5-7,0	3,0	1,5-4,0		
	23N 	Csipke varrás, díszítő vékony anyagokra	5,0	1,5-7,0	3,5	1,5-4,0		
	24N 		5,0	1,5-7,0	4,0	1,5-4,0		
	25N 		5,0	1,5-7,0	2,5	1,5-4,0		
Dekor öltés	18J 	Dekorációs öltések	4,0	0,0-7,0	3,0	2,0-4,0	J	
	19J 		4,0	0,0-7,0	2,5	1,0-4,0		
	20N 		5,0	1,5-7,0	1,0	0,2-4,0	N	

Azsúrozás

A nyitott szegély mentén történő varrást azsúrozásnak nevezzük. Ez blúzokon és gyermekruhákon alkalmazható. Akkor dekoratívabb, ha vastagabb cérnát használunk.

- 1 Egy vasalóval hajtsa be a két anyag szegélyét
- 2 Fércelje a két anyagot egymástól 4mm-re egy vékony papírra vagy vízben oldódó stabilizáló lapra.

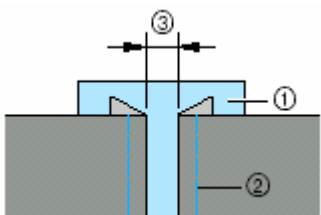

- 1 Vékony papír vagy stabilizáló lap
- 2 Fércelő öltés
- 3 4mm

- 3 Szerelje fel a „J” cikkcakk nyomótalpat.

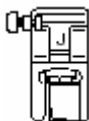

- Részletekért lásd a Nyomótalp cseréje című részt.

- 4 Válassza a 16J vagy a 17J öltést.
 - Részletekért lásd az Öltés kiválasztása című részt.(58. oldal)
- 5 Állítsa az öltésszélességet 7,0mm-re.
 - Részletekért lásd az Öltésszélesség beállítás című részt.(51. oldal)

- 6 Varrjon úgy, hogy a nyomótalp közepét a két anyag közé középre igazítja.

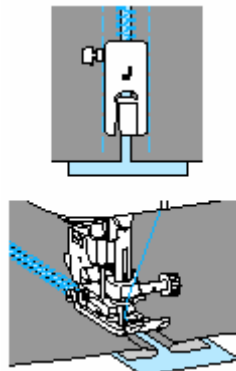

- 7 A varrás befejezése után, távolítsa el a papírt.

Cakkozás

Az ismétlődő hullámos mintát, ami úgy néz ki, mintha kagyló lenne, cakkozásnak nevezzük. Ezt blúzok galléréjának vagy zsebkendők szegélyének díszítésére használjuk.

- 1 Szerelje fel az „N” monogramozó talpat.



- Részletekért lásd a Nyomótalp cseréje című részt.

- 2 Válassza a 12N } öltést.

- Részletekért lásd az Öltések kiválasztása című részt.

- 3 Varrja végig az anyag szélét ügyelve, hogy az öltés ne fusson le az anyagról.

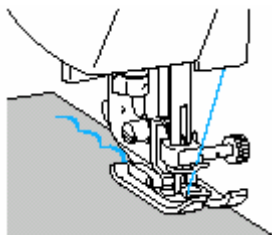

- Jobb eredmény érdekében spricceljen keményítőt az anyagra és vasalja meg, mielőtt varni kezd.

- 4 Vágja körül az öltést.

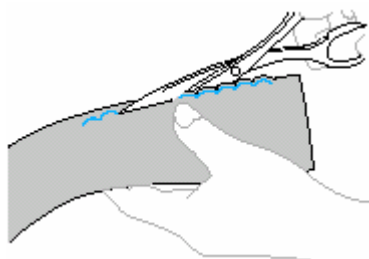

- Vigyázzon, ne vágja el az öltést.

Darázsöltés

A ráncolás céljára varrt vagy hímzett öltéseket darázsöltésnek nevezzük. Blúzok vagy mandzsetták díszítésére alkalmas. Tartást és rugalmasságot ad az anyagnak.

- 1 Szerelje fel a „J” cikkcakk nyomótalpat.



- Részletekért lásd a Nyomótalp cseréje című részt.

- 2 Válassza az egyenes öltést és állítsa az öltéshosszúságot 4,0mm-re, majd lazítsa a szálfeszességet.

- Részletekért lásd az Öltéshosszúság beállítása és a Szálfeszesség beállítása című részeket.

- 3 Varrjon párhuzamos öltéseket egymástól 1cm-re.

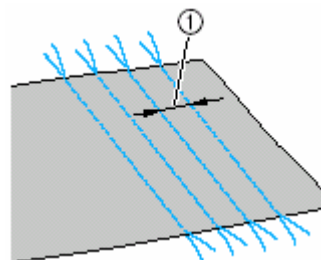

① 1cm

- Nem szükséges megerősítő öltéseket varni.

- 4 Húzza meg az alsó szálakat, hogy ráncokat kapjon.

Vasalóval simítsa el a ráncokat.

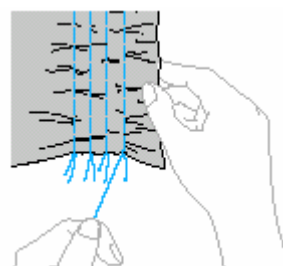

- 5** Válassza a 16J  vagy a 17J  öltések egyikét. Részletekért lásd az Öltések kiválasztása című részt.

- 6** Varrjon az egyenes öltések közé.

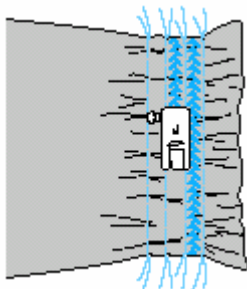

- 7** Húzza meg az egyenes öltések cérnáit.

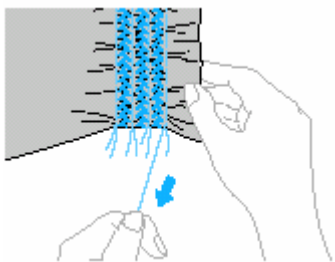

Toldás

Dekoratív áthidaló öltéseket varrhat az egyesített anyagok szegélyeire. Ez például Patchwork varrásnál használható.

- 1** Szerelje fel a „J” cikkcakk nyomótalpat.

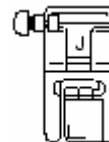

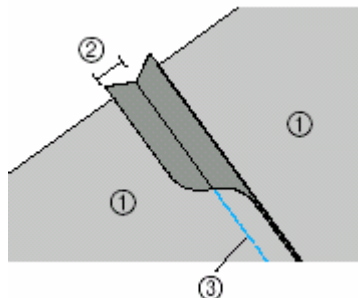

- Részletekért lásd a Nyomótalp cseréje című részt.

- 2** Varrja össze a két anyagdarab színét, majd nyiss ki a szegélyeket.



- ① Anyag fonákja
② 6,5mm szegély
③ Egyenes öltés

- 3** Válassza a 13J , 14J  vagy 15J  öltések egyikét.

- Részletekért lásd az Öltések kiválasztása című részt.

- 4** Fordítsa meg az anyagot, hogy a színe felfelé nézzen, majd a nyomótalp közepét a szegélyre igazítva varrja végig a szegélyt.

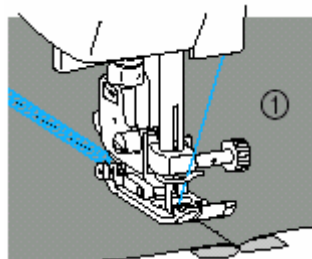

- ① Anyag fonákja

Szegélyöltés

Amikor „szárnyas” tűt használ, a tűlyukak nagyobbak lesznek, ezáltal csipkészerű dekoratív öltést kap. Ezt asztalterítők, díszszegélyek varrásához használhatja.

1 Illessze be a szárnyas tűt.



- Használja a130/705H 100/16 szárnyas tűt.
- Részletekért lásd a Tű cseréje című részt.
- A cérnabefűző nem használható a szárnyas tűnél, különben a varrógép károsodhat. Kézzel vezesse át a cérnát a tű fokán előről hátra. Részletekért lásd még a Tű kézi befűzése fejezetet a 25. oldalon.

2 Szerelje fel az „N” monogramozó nyomótalpat.



- Részletekért lásd a Nyomótalp cseréje című részt. (35. oldal)

3 Válassza a 21N , 22N , 23N , 24N



vagy 25N öltések egyikét.

- Részletekért lásd az Öltés kiválasztása című részt.
- Az öltésszélesség 6mm vagy kevesebb legyen.

4 Kezdje el a varrást

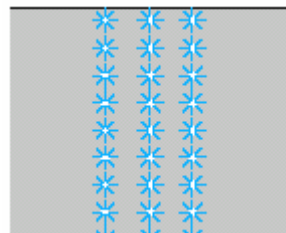

! VIGYÁZAT

- Az öltésszélesség 6mm vagy kevesebb legyen, különben a tű elgörbülhet vagy eltörhet.
- Az öltésszélesség beállítása után, forgassa maga felé a kézik*9ereket és ellenőrizze, hogy a tű nem érinti a nyomótalpat. Ha hozzáér, a tű elgörbülhet vagy eltörhet.

A cérnák részleges eltávolítása a „Szálhúzásos öltés”. A laza szövésű anyagoknál nagyon szép eredményt ad. Két módot mutatunk be az alábbiakban.

- **Szálhúzásos öltés (1. Példa)**
Az anyagot megfordítjuk, és kétszer varrjuk.

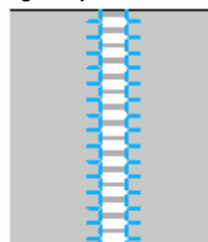

1 Húzzon ki néhány cérnát az anyagból.

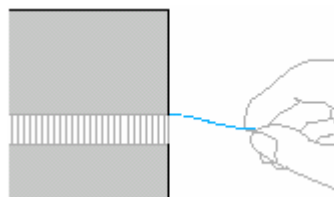

- ② Szerelje fel az „N” monogramozó nyomótalpat.



Részletekért lásd a Nyomótalp cseréje című részt.

- ③ Válassza a 21N öltést.

- Részletekért lásd az Öltés kiválasztása című részt.

- ④ Varrja végig a rojtozott részt az anyag színén.

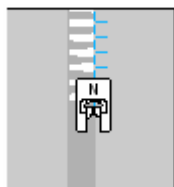

- ⑤ Fordítsa meg az anyagot.

- ⑥ Varrja végig a rojtozott részt az iménti módon.

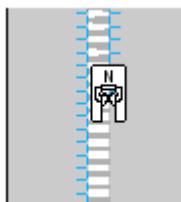

- Szálhúzásos öltés (2. Példa)

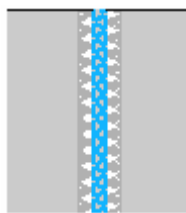

- ① Húzzon ki néhány szálát két helyen az anyagból, a kettő között hagyjon 4mm sértetlen részt.

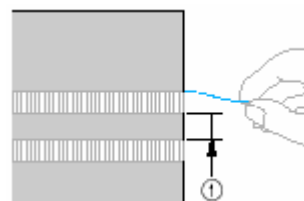

① 4mm

- ② Szerelje fel az „N” monogramozó nyomótalpat.



Részletekért lásd a Nyomótalp cseréje című részt.

- ③ Válassza a 24N öltést.

Részletekért lásd az Öltés kiválasztása című részt.

- ④ Varrja végig a sértetlen rész közepét.

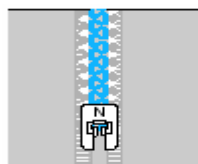

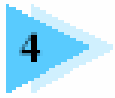

FÜGGELÉK













Ebben a fejezetben különböző karbantartási és hibaelhárító tevékenységeket találhat.













Öltésbeállítások.....	96
Karbantartás.....	100
Hibaelhárítás	102
Hibaüzenetek.....	105
A tű helyzetésnek a megváltoztatása.....	107
Index	108

















Öltés beállítás







A következő táblázat az öltések jellemzőit tartalmazza: alkalmazások, öltéshosszúság és szélesség, ikertű használata, stb.

Használható öltések

Öltés neve	Minta	Nyomótalp	Alaklmazás	Öltésszélesség		Öltéshosszúság		Ikertű	Visszatelér/egerősítő	Anyagtovábbító nyomótalp	Oldalvágó	
				Auto	Kézi	Auto	Kézi					
Egyenes	Bal	00J		Alapöltés	0,0	0,0-7,0	2,5	0,2-5,0	-	Vissza	-	+
	Közép	01J		Cipzár, alapöltés	-	-	2,5	0,2-5,0	+	Vissza	-	-
Tripla sztreccs	02J		Ujjek, belső varrások, sztreccs	0,0	0,0-7,0	2,5	1,5-4,0	-	Meger.	-	-	
Sztreccs	03J		Sztreccs és dekor	1,0	1,0-3,0	2,5	1,5-4,0	+	Meger.	-	-	
Cikkcakk	04J		Fedés, rátét	3,5	0,0-7,0	1,4	0,0-4,0	+	Vissza	-	-	
3 pontos cikkcakk	05J		Fedés közép és sztreccs anyagon, rugalmas rátét	5,0	1,5-7,0	1,0	0,2-4,0	+	Meger.	-	-	
Szegés	06G		Szegés vékony vagy közép anyagon	3,5	2,5-5,0	2,0	1,0-4,0	-	Meger.	-	+	
	07G		Szegés vastag anyagon	5,0	2,5-5,0	2,0	1,0-4,0	-	Meger.	-	+	
	08G		Szegés sztreccs anyagon	5,0	0,0-7,0	2,5	0,5-4,0	+	Meger.	-	-	
Vaköltés	09R		Vaköltés középnehéz anyagon	0,0	+3--3	2,0	1,0-3,5	-	Meger.	-	-	
	10R		Vaköltés sztreccs anyagon	0,0	+3--3	2,0	1,0-3,5	-	Meger.	-	-	
Rátét	11J		Rátét varrása	3,5	2,5-5,0	2,5	1,6-4,0	+	Meger.	-	-	
Cakkozás	12N		Cakkozó öltés	5,0	2,5-7,0	0,5	0,1-1,0	+	Meger.	-	-	

Öltés neve	Minta	Nyomót alp	Alkalmazás	Öltésszélesség		Öltéshosszúság		Ikerű	Visszaf elér/Meg erősítő	Anyagt ovábbit ős nyomót alp	Oldalvá gó
				Auto	Kézi	Auto	Kézi				
Egyesítés	13J		Folt és díszöltés	4,0	0,0-7,0	1,2	0,2-4,0	+	Meger.	-	-
	14J		Folt, dísz, szegés	5,0	2,5-7,0	2,5	1,0-4,0	+	Meger.	-	-
	15J		Folt és díszöltés	5,0	0,0-7,0	1,2	0,2-4,0	+	Meger.	-	-
Azsúrozás	16J		Steppelés és díszöltés	5,0	0,0-7,0	2,5	1,0-4,0	+	Meger.	-	-
	17J		Steppelés és díszöltés	5,0	2,5-7,0	2,5	1,0-4,0	+	Meger.	-	-
Dekoráció	18J		Dekor öltés	4,0	0,0-7,0	3,0	2,0-4,0	-	Meger.	-	-
	19J		Dekor öltés	4,0	0,0-7,0	2,5	1,0-4,0	+	Meger.	-	-
	20N		Dekor öltés és elsztikus	5,0	1,5-7,0	1,0	0,2-4,0	+	Meger.	-	-
	21N		Csipkevarrás, dekor	3,5	1,5-7,0	2,5	1,6-4,0	-	Meger.	-	-
	22N		Dekorvarrás	6,0	1,5-7,0	3,0	1,5-4,0	-	Meger.	-	-
	23N		Dekorvarrás ékony és középnéhez anyagra	5,0	1,5-7,0	3,5	1,5-4,0	-	Meger.	-	-
	24N		Dekorvarrás ékony és középnéhez anyagra	5,0	1,5-7,0	4,0	1,5-4,0	+	Meger.	-	-
	25N		Dekorvarrás ékony és középnéhez anyagra	5,0	1,5-7,0	2,5	1,5-4,0	+	Meger.	-	-

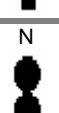
Öltés neve	Minta	Nyomótalp	Alkalmazás	Öltésszélesség		Öltéshosszúság		Ikertű	Visszatelér/ Megerősítő	Anyagtovábbítás nyomótalp	Oldalvágó
				Auto	Kézi	Auto	Kézi				
Gomblyuk	26A		Vízsz. gomblyuk vékony és közép anyagra	5,0	3,0-5,0	0,4	0,2-1,0	-	Auto meger.	-	-
	27A		Megerősített gomblyuk alátétes anyagokra	5,0	3,0-5,0	0,4	0,2-1,0	-	Auto meger.	-	-
	28A		Gomblyuk sztreccs vagy kötött anyagra	6,0	3,0-6,0	1,0	0,5-2,0	-	Auto meger.	-	-
	29A		Gomblyuk sztreccs anyagra	6,0	3,0-6,0	1,5	1,0-3,0	-	Auto meger.	-	-
	30A		Kerekített gomblyuk vastag anyagra	7,0	3,0-7,0	0,5	0,3-1,0	-	Auto meger.	-	-
Végerősítés	31A		Nyílások és terhelt öltések erősítésére	2,0	1,0-3,0	0,4	0,3-1,0	-	Auto meger.	-	-
Fűzőlyuk	32N		Fűzőlyuk, pl. övekre	7,0	7,0 6,0 5,0	-	-	-	Meger.	-	-
Toldás	33J		Egyenes toldás, 6,5mm jobbról	5,5	0,0-7,0	1,6	0,2-5,0	-	Meger.	-	-
	34J		Egyenes toldás, 6,5mm balról	1,5	0,0-7,0	1,6	0,2-5,0	-	Meger.	+	-
Kézi utánza	35J		Kézinek tűnő steppelés	0,0	0,0-7,0	2,5	1,0-4,0	-	Meger.	-	-
Cikkcakk	36J		Cikkcakk steppelés	3,5	0,0-7,0	1,4	0,0-4,0	-	Meger.	+	+
Rátét	37J		Rátétezés	1,5	0,5-5,0	1,2	1,0-4,0	-	Meger.	-	-
	38J		Rátétezés	1,5	0,5-5,0	1,2	1,0-4,0	-	Meger.	-	-
Steppelés	39J		Háttér steppelés	7,0	1,0-7,0	1,6	1,0-4,0	-	Meger.	-	-
Kereszt	40N		Dekor, stb.	6,0	0,0-7,0	2,5	0,2-4,0	-	Meger.	-	-
	41N		Dekor, stb.	6,0	0,0-7,0	1,4	0,2-4,0	-	Meger.	-	-

Öltés neve	Minta	Nyomóal- p	Alkalmazás	Öltésszélesség		Öltéshosszúság		Ikertű	Visszafelé /Megeferősi tő	Anyagtov- ábbítás nyomóal- p	Oldalvágó
				Auto	Kézi	Auto	Kézi				
Dekor	42N		Dekor, stb.	7,0	0,0- 7,0	2,5	0,2-4,0	-	Meger.	-	-
	43N		Dekor, stb.	7,0	0,0- 7,0	2,5	0,2-4,0	-	Meger.	-	-
	44N		Dekor, stb.	7,0	0,0- 7,0	2,5	0,2-4,0	-	Meger.	-	-
	45N		Dekor, stb.	7,0	0,0- 7,0	2,5	0,2-4,0	-	Meger.	-	-
Szatén	46N		Dekor, stb.	7,0	2,5- 7,0	0,4	0,1-1,0	-	Meger.	-	-
	47N		Dekor, stb.	7,0	2,5- 7,0	0,4	0,1-1,0	-	Meger.	-	-
	48N		Dekor, stb.	7,0	2,5- 7,0	0,4	0,1-1,0	-	Meger.	-	-
	49N		Dekor, stb.	7,0	2,5- 7,0	0,4	0,1-1,0	-	Meger.	-	-

Karbantartás

A következőkben az egyszerű varrógép-karbantartási műveleteket mutatjuk be.

A gép felületének tisztítása

Ha a gép felülete koszos, áztasson be egy rongyot semleges mosószerbe, csavarja ki erősen és törölje le a varrógép felületét. A nedves után egy szárazzal is törölje át.

! VIGYÁZAT

- Tisztítás előtt húzza ki a tápkábelt, különben elektromos áramütést kaphat.

A vetélő tisztítása

Romlik a varrás minősége, ha por gyűlik össze a vetélőben, ezért rendszeres időközönként tisztítsa ki.

- 1 Kapcsolja ki a varrógépet.

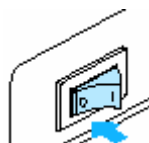

! VIGYÁZAT

- Tisztítás előtt húzza ki a tápkábelt, különben elektromos áramütést kaphat.

- 2 Fogja meg az orsófedél mindkét oldalát és csúsztassa maga felé.

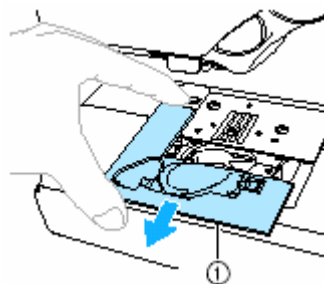

① Orsófedél

Levette az orsófedelet.

- 3 Forgassa maga felé a kézikereket, amíg a vetélő horog vége egy vonalba kerül a peremmel.

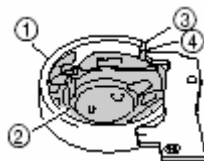

- ① Vetélő tok
② Vetélő
③ Vetélőtök vége
④ Vetélő horog vége

Ügyeljen arra, hogy maga felé forgassa a kézikereket. A másik irányba történő forgatás megrongálhatja a varrógépet.

- 4 Vegye ki a vetélőt.

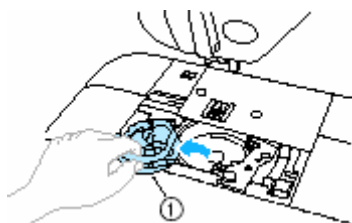

- ① Vetélő

- 5 A tisztítóecsettel vagy porszívóval tisztítsa meg a tokot és környékét minden cérnától és szösztől.

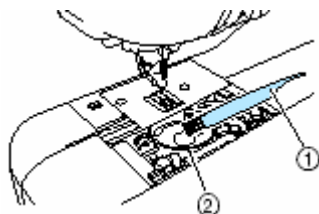

- ① Tisztítóecset
② Vetélőtök

- Ne használjon olajat.

- 6 Ellenőrizze, hogy a tok pereme a 3. pontnak megfelelően áll és tegye vissza a vetélőt úgy, hogy az azon lévő tűske egy vonalban legyen a rugóval.

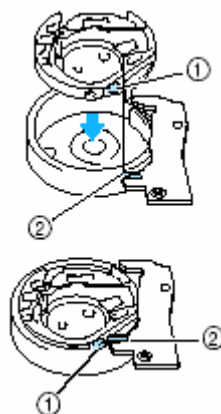

- ① Tűske
② Rugó

- 7 Tegye vissza az orsófedelelet és csúsztassa a helyére.

! VIGYÁZAT

- Ne használjon sérült vetélőt, mert összegabalyíthatja a cérnát, a tű eltörhet vagy a varrási minőség romolhat. Új vetélőért (XC3153-051) keresse Brother kereskedőjét.
- Győződjön meg arról, hogy a vetélőt helyesen tette be, különben a tű eltörhet

Hibaelhárítás



Ha a gép nem működik helyesen, ellenőrizze a következő lehetséges problémákat, mielőtt szervizhez fordul. Ha a probléma továbbra is fennáll, forduljon Brother kereskedőjéhez vagy szervizéhez.

Probléma	Lehetséges ok	Javítás	Oldal
A varrógép nem működik.	A gép nincs bekapcsolva.	Kapcsolja be a gépet.	11. oldal
	A BE/KI gombot nem nyomta meg.	Nyomja meg a BE/KI gombot.	45. oldal
	A nyomótalp kar fel van emelve.	Engedje le a nyomótalp kart.	44. oldal
	Megnyomta a BE/KI gombot és a lábpedál is csatlakoztatva van.	Ne nyomja meg a BE/KI gombot, ha lábpedál csatlakoztatva van. Ha a BE/KI gombot kívánja használni, húzza ki a lábpedál csatlakozóját.	45. oldal
A tű eltört.	A tű nem helyesen lett rögzítve.	Rögzítse helyesen a tűt.	35. oldal
	A tűszorító csavar laza.	Csavarhúzóval húzza meg a csavart.	
	A tű görbe vagy tompa.	Cserélje ki a tűt.	
	Az anyag, a cérna és a tű kombinációja nem helyes.	Válasszon megfelelő kombinációjú anyagot, tűt és cérnát.	30. oldal
	A használt nyomótalp nem megfelelő a választott öltéshez.	Válasszon megfelelő nyomótalpat.	96. oldal
	A felső szál túl feszes.	Lazítsa a szálfeszességet.	50. oldal
	Túl erősen húzta az anyagot.	Óvatosan húzza az anyagot.	
	Az orsó helytelenül lett feltéve.	Tegye fel helyesen az orsót.	18. oldal
	A tűágyon lévő lyuk környékén karcolás vagy sorja van.	Cserélje ki a tűágyat. Forduljon kereskedőjéhez vagy szervizéhez.	
	A nyomótalpon lévő lyuk környékén karcolás vagy sorja van.	Cserélje ki a nyomótalpat. Forduljon kereskedőjéhez vagy szervizéhez.	
	A vetélő összekarcolódott vagy sorjás.	Cserélje ki a vetélőt. Forduljon kereskedőjéhez vagy szervizéhez.	
	A géphez nem megfelelő alsó szál orsót használt.	A nem megfelelő orsóval a gép nem működik. Csak az ehhez a varrógéphez kifejlesztett orsót használjon.	12. oldal

Probléma	Lehetséges ok	Javítás	Oldal
A felső szál elszakadt.	A felső szálat nem megfelelően fűzte be (pl. az orsót nem helyesen tette fel, a cérnasapka túl nagy, vagy a cérna kijött a cérnavezető horogból).	Fűzze be helyesen a felső szálat.	18
	Csomók vagy gubancok vannak a cérnán.	Távolítsa el a csomókat és gubancokat.	-
	A választott tű nem jó a használt cérnához.	Válasszon megfelelő tűt a cérnához.	30
	Az alsó szál túl feszes.	Lazítsa meg az alsó szálat.	50
	A cérna összegubancolódtott, pl a vetélőben.	Távolítsa el a gubancos cérnát. Tisztítsa meg a vetélőt.	100
	A tű görbe vagy tompa.	Cserélje ki a tűt.	31
	A tű nem megfelelően van rögzítve.	Rögzítse helyesen a tűt.	
	A tűágyon lévő lyuk környékén karcolás vagy sorja van.	Cserélje ki a tűágyat. Forduljon kereskedőjéhez vagy szervizéhez.	
	A nyomótalpon lévő lyuk környékén karcolás vagy sorja van.	Cserélje ki a nyomótalpat. Forduljon kereskedőjéhez vagy szervizéhez.	
	A vetélő összekarcolódott vagy sorjás.	Cserélje ki a vetélőt. Forduljon kereskedőjéhez vagy szervizéhez.	12
A géphez nem megfelelő alsó szál orsót használt.	A nem megfelelő orsóval a gép nem működik. Csak az ehhez a varrógéphez kifejlesztett orsót használjon.	16	
Az alsó szál elszakadt vagy összegubancolódtott.	Az alsó szál nem megfelelően van befűzve.	Fűzze be helyesen az alsó szálat.	
	Az orsó megkarcolódott vagy nem forog rendesen vagy sorjás.	Cserélje ki az orsót.	100
	A cérna összegubancolódtott.	Távolítsa el a gubancos cérnát. Tisztítsa meg a vetélőt.	12
	A géphez nem megfelelő alsó szál orsót használt.	A nem megfelelő orsóval a gép nem működik. Csak az ehhez a varrógéphez kifejlesztett orsót használjon.	18
A szálfeszeség nem megfelelő	A felső szál helytelenül lett befűzve.	Fűzze be helyesen a felső szálat.	16
	Az alsó szál nem megfelelően van befűzve.	Fűzze be helyesen az alsó szálat.	30
	Az anyag, a cérna és a tű kombinációja nem helyes.	Válasszon megfelelő kombinációjú anyagot, tűt és cérnát.	37
	A nyomótalp helytelenül lett felszerelve.	Szerelje fel helyesen a nyomótalpat.	50
	A szálfeszeség nem megfelelő.	Állítsa be a felső szál feszeségét.	12
	A géphez nem megfelelő alsó szál orsót használt.	A nem megfelelő orsóval a gép nem működik. Csak az ehhez a varrógéphez kifejlesztett orsót használjon.	

Probléma	Lehetséges ok	Javítás	Oldal
Az anyag meggyűrődött.	A felső szál nem helyesen lett befűzve, vagy az alsó orsó helytelenül lett betéve.	Fűzze be helyesen a felső szálat és tegye be helyesen az orsót.	16,18
	A felső szál orsó helytelenül van feltéve.	Tegye fel helyesen az orsót.	18
	Az anyag, a cérna és a tű kombinációja nem helyes.	Válasszon megfelelő kombinációjú anyagot, tűt és cérnát.	30
	A tű görbe vagy tompa.	Cserélje ki a tűt.	31
	Ha vékony anyagot varr, az öltés túl durva.	Csökkentse az öltéshosszúságot vagy használjon stabilizáló anyagot.	52
	A szálfeszesség nem megfelelő.	Állítsa be a felső szál feszességét.	50
Öltések maradnak ki.	A felső szál nem helyesen lett befűzve.	Fűzze be helyesen a felső szálat.	18
	Az anyag, a cérna és a tű kombinációja nem helyes.	Válasszon megfelelő kombinációjú anyagot, tűt és cérnát.	30
	A tű görbe vagy tompa.	Cserélje ki a tűt.	31
	A tű helytelenül van rögzítve.	Rögzítse helyesen a tűt.	32
	Por gyűlt össze a tűágy alatt vagy a vetélőben.	Tisztítsa ki a vetélőt.	100
Varrás alatt éles hang hallatszik.	Por gyűlt össze az anyagtovábbítóknak vagy a vetélőben.	Tisztítsa ki a vetélőt.	100
	A felső szál nem helyesen lett befűzve.	Fűzze be helyesen a felső szálat.	18
	A vetélő összekarcolódott vagy sorjás.	Cserélje ki a vetélőt. Forduljon kereskedőjéhez vagy szervizéhez.	-
	A géphez nem megfelelő alsó szál orsót használt.	A nem megfelelő orsóval a gép nem működik. Csak az ehhez a varrógéphez kifejlesztett orsót használjon.	12
A cérnabefűző nem használható.	A tű nincs felemelve.	Nyomja meg a Tűhelyzet gombot a tű felemeléséhez.	22
	A tű helytelenül van rögzítve.	Rögzítse helyesen a tűt.	32
Az öltés nem megfelelő.	Az öltéshez nem megfelelő nyomótalpat választott.	Szerelje fel a megfelelő nyomótalpat.	96
	A szálfeszesség nem megfelelő.	Állítsa be a felső szál feszességét.	50
	A cérna összegubancolódott.	Távolítsa el a gubancos cérnát. Tisztítsa meg a vetélőt.	100

Probléma	Lehetséges ok	Javítás	Oldal
Az anyag nem adagolódik.	Az anyagtovábbító le van engedve.	Csúsztassa balra az anyagtovábbító beállítót.	83
	Az öltés túl finom.	Állítsa hosszabbra az öltéshosszúságot.	52
	Az öltéshez nem megfelelő nyomótalpat választott.	Szerelje fel a megfelelő nyomótalpat.	96
	A nyomótalp nyomása nem elegendő.	Forgassa a nyomótalp nyomás állító tárcsáját jobbra a nyomás növeléséhez.	100
A varrólámpa nem kapcsolódik be.	A lámpa kiégett.	Forduljon Brother kereskedőjéhez vagy szervizéhez.	

Hibaüzenetek

Ha megnyomja a BE/KI gombot, mielőtt a varrógépet helyesen beállította, vagy egy művelet helytelenül lett végrehajtva, hibaüzenet jelenik meg az öltés kijelzőn. Kövesse az instrukciókat.

Ha megnyomja az öltés kiválasztó gombot  vagy a műveletet helyesen hajtja végre, amíg az üzenet látszik, az üzenet eltűnik.

Hibaüzenet	Lehetséges ok
<i>E 1</i>	A BE/KI gombot vagy a visszafelé varrás gombot megnyomta, amíg a lábpedál le volt nyomva.
<i>E 2</i>	A gomblyuk vagy a végerősítés öltéseken kívül más öltést választott és megnyomta a BE/KI gombot, amikor a gomblyuk kar le volt engedve.
<i>E 3</i>	A gomblyuk vagy végerősítés öltést választotta és megnyomta a BE/KI gombot, amikor a gomblyuk kar fel volt emelve.
<i>E 4</i>	A visszafelé varrás vagy a tűhelyzet gomb meg lett nyomva, amikor az orsócsévéelő tengely jobbra állt.
<i>E 5</i>	A BE/KI gomb meg lett nyomva úgy, hogy a lábpedál csatlakoztatva volt.
<i>E 6</i>	A motor leállt, mert a cérna összegabalyodott.
<i>E 7</i>	Az indítás gomb, visszafele öltés gomb vagy a szálvágás gomb az alatt lett megnyomva mielőtt a cérnakazetta nem volt behelyezve.
<i>E 8</i>	Leeresztett tűvel próbált varrni.

Működési sípolás

106

Amikor egy gombot megnyom, vagy helytelen műveletet hajt végre, egy sípolás hallatszik.

- **Helyes műveletnél**
Egy sípszó
- **Helytelen műveletnél**
Kettő vagy négy sípszó.
- **Ha a varrógép leáll, például összegabalyodott cérna miatt**
A varrógép négy másodpercig sípol. A varrógép automatikusan leáll. Győződjön meg arról, hogy kijavította a hibát, mielőtt újra varrni kezd.

A tű megállási helyzetének beállítása

Ha levette a felső fedelet, az alábbiak szerint teheti vissza.

1 Kapcsolja ki a varrógépet.

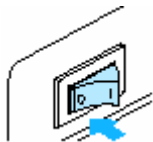

2 Lenyomva tartva az öltés kiválasztó gombot (), kapcsolja be a varrógépet.

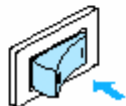
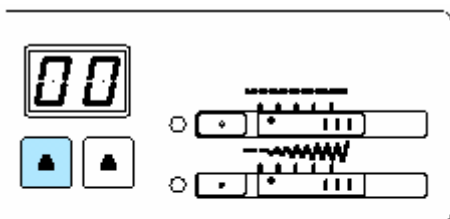

► A tű megállási pozíciója felemelt állásra.

Megjegyzés

- Végezze el ugyanezt a műveletet a tű megállási pozíciójának a leeresztett állásra kapcsol.

